

# PLATiNUM<sup>®</sup>

OUTDOORABLE

COLLECTION BOOK / CATALOGUE 2025

## ONTDEK / DÉCOUVREZ

PLATINUM BIEDT EEN BREDE EN INNOVATIEVE COLLECTIE SCHADUW-PRODUCTEN EN BESCHERMHOEZEN. KWALITATIEVE PRODUCTEN GEMAAKT VAN DUURZAME MATERIALEN EN MET VEEL GEBRUIKSGEMAK ZODAT UW KLANTEN OP EEN FIJNE EN VEILIGE MANIER KUNNEN GENIETEN VAN EEN ZONNIGE DAG.

LAAT ONS COLLECTION BOOK 2025 U INSPIREREN EN UITNODIGEN OM SAMEN TE WERKEN.

HET PLATINUM TEAM

PLATINUM OFFRE UNE LARGE ET INNOVANTE COLLECTION DE PRODUITS D'OMBRE ET DE HOUSSES DE PROTECTION. DES PRODUITS DE QUALITÉ FABRIQUÉS À PARTIR DE MATÉRIAUX DURABLES ET CONÇUS POUR ÊTRE FACILES D'UTILISATION, AFIN QUE VOS CLIENTS PUISSENT PROFITER D'UNE JOURNÉE ENSOLEILLÉE DE MANIÈRE AGRÉABLE ET SÉCURISÉE.

LAISSEZ NOTRE CATALOGUE 2025 VOUS INSPIRER ET VOUS INVITER À COLLABORER.

L'ÉQUIPE PLATINUM

OUTDOORABLE



LET'S MAKE THIS  
INTRODUCTION  
OUTDOORABLE



# INHOUD / CONTENU

<b>WIJ ZIJN PLATINUM NOUS SOMMES PLATINUM</b>	<b>08</b>	<b>PLATINUM AEROCOVER®</b>	<b>118</b>
Onze focus / Notre objectif	12	Breathable protection / Protection respirante	120
Product innovatie / Innovation produit	14	Parasol covers / Housses de parasol	122
Aandacht voor detail / Attention aux détails	16	Dining covers / Housses pour ensembles de jardin	124
Uitmundende ondersteuning / Service premium	18	Lounge covers / Couvertures de salle à manger	126
		Cushion covers / Housses de coussins	128
		BBQ covers / Housses de barbecue	129
		Accessories / Accessoires	130
		Sales support / Support de PLV	131
<b>PLATINUM SUN &amp; SHADE</b>	<b>20</b>		
NIEUW / NOUVEAU	22	<b>WHITE LABEL</b>	<b>132</b>
Kies de ideale parasol / Choisissez le parasol	26		
Zweef- en middenstok / Parasols déportés et Parasols à mât central	32		
Parasolvoeten / Bases de parasol	78		
Accessoires / Accessoires	88		
Sales support / Support de PLV	90		
Schaduwdoeken / Voiles d'ombrage	92		
Bevestigingsmaterialen / Matériaux de fixation	102		
Harmonicadoeken / Stores harmonica	104		
Outdoor rolgordijnen / Stores enrouleurs	108		
Pergola's / Pergolas	110		
Balkon / Balcon	114		
Sales support / Support de PLV	116		

OUTDOORABLE

WE ARE  
PLATINUM



## WIJ ZIJN PLATINUM

Platinum werd opgericht in 2004 door Kilian Audenaerde. Een ondernemer met een scherp oog voor design en detail. Het team van Platinum is trots op de huidige positie als specialist op het gebied van parasols, parasolvoeten, schaduwdoeken en tuinmeubelhoezen, met een focus op productontwikkeling, marketing en ondersteuning vanuit ons hoofdkantoor in Breda, Nederland.

Onze ambitie is om nog meer mensen op een fijne en veilige manier te laten genieten van een zonnige dag in hun eigen tuin, op hun terras of balkon. In Nederland en de rest van de wereld. Buiten zijn geeft immers energie, positiviteit en ontspanning. Dit doen we met de merken Platinum Sun & Shade en Platinum AeroCover.

Als specialist bieden wij tevens White label mogelijkheden. Op die manier kunnen we aan alle wensen van onze handelspartners voldoen en in alle behoeften voorzien.

## NOUS SOMMES PLATINUM

Platinum a été fondée en 2004 par Kilian Audenaerde, un entrepreneur avec un œil aiguisé pour le design et le détail. L'équipe de Platinum est fière de sa position actuelle en tant que spécialiste dans le domaine des parasols, des bases de parasols, des voiles d'ombrage et des housses pour meubles de jardin, avec un accent sur le développement de produits, le marketing et le support depuis notre siège social à Breda, aux Pays-Bas.

Notre ambition est de permettre à encore plus de personnes de profiter d'une journée ensoleillée dans leur propre jardin, sur leur terrasse ou balcon, de manière agréable et sécurisée. Aux Pays-Bas et dans le reste du monde. Être à l'extérieur apporte en effet de l'énergie, de la positivité et de la détente. Nous le faisons avec les marques Platinum Sun & Shade et Platinum AeroCover.

En tant que spécialistes, nous offrons plusieurs possibilités de marques blanches. De cette manière, nous pouvons répondre à tous les souhaits de nos partenaires commerciaux et satisfaire tous les besoins.

# ONZE FOCUS

Onze focus geeft u de voordelen van een specialist. We willen u ontzorgen en full service bieden. Onze unieke collectie zorgt ervoor dat u zich kunt onderscheiden in de markt. We zullen uw verwachtingen overtreffen.

Notre objectif est de vous faire bénéficier des avantages d'un spécialiste. Nous voulons vous soulager et vous offrir un service complet. Notre collection unique vous permet de vous démarquer sur le marché. Nous dépasserons vos attentes.

## NOTRE OBJECTIF:

1. PRODUCT INNOVATIE  
INNOVATION PRODUIT
2. AANDACHT VOOR DETAIL  
ATTENTION AUX DÉTAILS
3. UITMUNTENDE  
ONDERSTEUNING  
SERVICE PREMIUM

LATEN WE SAMENWERKEN OM ONZE  
HUIDIGE EN TOEKOMSTIGE SHOPPERS  
TE INSPIREREN EN ACTIVEREN.

TRAVAILLONS ENSEMBLE POUR INSPIRER  
ET ACTIVER NOS ACHETEURS ACTUELS  
ET FUTURS.

# 1. PRODUCT INNOVATIE

## 1. INNOVATION PRODUIT

Al vele jaren wijdt Platinum zich op succesvolle wijze aan de ontwikkeling van schaduwproducten en beschermhoezen. Deze ruime productkennis en ervaring uit zich in onze unieke collectie en dat is hét grootste voordeel van een samenwerking. Wij creëren onderscheidend vermogen!

Platinum producten worden bedacht en ontwikkeld door een team van Nederlandse ontwerpers en zijn gebaseerd op inzichten verkregen uit consumentenonderzoek en trendrapportages. Wij bieden een collectie die aansluit bij de behoeften van de shopper en helpen hen samen met u de juiste keuze te maken.

Depuis de nombreuses années, Platinum se consacre avec succès au développement de produits d'ombrage et de housses de protection. Cette connaissance approfondie des produits et cette expérience se reflètent dans notre collection unique, et c'est là le plus grand avantage de la coopération. Nous créons la différence!

Les produits Platinum sont conçus et développés par une équipe de designers néerlandais, sur la base d'études de consommation et de rapports sur les tendances. Nous proposons une gamme qui répond aux besoins des acheteurs et nous collaborons avec vous pour les aider à faire le bon choix.



### FUNCTIONALITEIT EN DESIGN IN PERFECTE HARMONIE

Voor onze collectie 2025 hebben we ons gericht op het samenspel tussen functionaliteit en design. Onze parasols gaan verder dan alleen schaduw bieden; ze tillen de tuinsfeer naar een hoger niveau. De parasolvoet zorgt niet alleen voor stabiliteit, maar is ook een stijlvol element dat doordacht design vereist. Onze nieuwe items voor 2025 zijn zowel gebruiksvriendelijk als visueel aantrekkelijk, met frame- en doekkleuren in natuurlijke tinten die naadloos opgaan in de esthetiek van de tuin. Meer informatie op pagina 22.

### FONCTIONNALITÉ ET DESIGN EN PARFAITE HARMONIE

Pour notre collection de 2025, nous nous sommes concentrés sur l'interaction entre la fonctionnalité et le design. Nos parasols vont au-delà de la simple fourniture d'ombre ; ils élèvent l'ambiance du jardin à un niveau supérieur. Le pied de parasol assure non seulement la stabilité, mais constitue également un élément élégant nécessitant un design réfléchi. Nos nouveaux articles pour 2025 sont à la fois conviviaux et visuellement attrayants, avec des couleurs de structure et de toile dans des tons naturels qui s'intègrent parfaitement à l'esthétique du jardin. Plus d'informations à la page 22.



### CERAMICA: DE NIEUWE GENERATIE PARASOLVOETEN

Graniet is een van de grootste rijkdommen van de natuur. Maar graniet van goede kwaliteit is schaars. Platinum, als een specialist, nam het voortouw met de lancering van 'the next generation' parasolvoet. Een premium vulbare parasolvoet met een natuurlijke uitstraling door de keramieken top. De nieuwe Ceramica 90 kg Sandstone biedt optimale stabiliteit en een premium uitstraling, waarbij de kleur van het nieuwe Sandstone frame in de voet wordt weerspiegeld. Meer informatie op pagina 80.

### CERAMICA: LE BASE DE PARASOL NOUVELLE GÉNÉRATION

Le granit est l'une des plus grandes ressources naturelles. Mais le granit de bonne qualité est rare. Platinum a pris l'initiative en tant que spécialiste en lançant le pied de parasol "nouvelle génération". Il s'agit d'une base de parasol remplissable dont le dessus en céramique lui confère un aspect haut de gamme. Le nouveau Ceramica 90 kg Sandstone offre une stabilité optimale et une apparence haut de gamme, reflétant de la nouvelle structure Sandstone dans le pied. Plus d'informations à la page 80.



### LUSH GREEN SPUNCRYLIC

Groen is niet langer 'slechts' een trendy kleur; het is een essentieel onderdeel van het kleurenpalet voor outdoor living. Deze kwalitatieve, multi-tone stof genaamd Lush green gaat naadloos op in de groene tuinomgeving. Geldt voor Challenger T<sup>2</sup> 300x300.

Le vert n'est plus « simplement » une couleur tendance ; il est une composante essentielle de la palette de couleurs pour la vie en plein air. Ce tissu de haute qualité, multiton appelé Lush Green, se fond parfaitement dans l'environnement vert du jardin. Applicable au modèle Challenger T<sup>2</sup> 300x300.

### NIEUW GEPATENTEERD ADAPTERSYSTEEM

Een nieuw, innovatief, gebruiksvriendelijk en gepatenteerd adaptersysteem voor middenstokparasols met een buisdiameter tot 48mm. De parasol staat altijd gecentreerd en rechtop. Geldt voor alle parasolvoeten voor middenstokparasols. Meer informatie op pagina 84.

### UN NOUVEAU SYSTÈME D'ADAPTATEUR INNOVANT

Un nouveau système d'adaptateur innovant, convivial et breveté pour parasols à mât central avec un diamètre de tube allant jusqu'à 48 mm. Le parasol reste toujours centré et droit. Applicable à toutes les bases pour parasols à mât central. Plus d'informations à la page 84.



- A. Kap / Embout
- B. Adapter / Adaptateur
- C. Buis / Tube





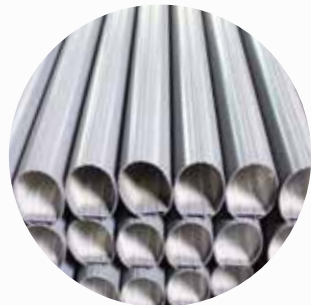

## 2. AANDACHT VOOR DETAIL

## 2. ATTENTION AUX DÉTAILS

Platinum producten zijn gemaakt met oog voor detail en hebben een lange levensduur. De producten worden volgens de modernste productiemethoden gefabriceerd en aan uitgebreide tests onderworpen voordat ze op de markt worden gebracht.

### **Duurzame materialen**

Alle materialen worden met uiterste zorg geselecteerd en vormgegeven met als doel ultiem gebruiksgemak en plezier. Daarnaast houden de producten stand in lastige weersomstandigheden en geven een veilig gevoel op een zonnige dag.

### **UV protectie**

Alle schaduwproducten bieden bescherming tegen de zon, maar niet alle producten bieden bescherming tegen schadelijke UV stralen. De stoffen uit de Platinum collectie zijn speciaal geselecteerd en bieden tot wel 98% UV protectie ofwel een zeer hoge bescherming.

### **Kleurechtheid**

De zon heeft niet alleen invloed op de huid maar ook op de kleur van de stof. In hoeverre de stof verkleurt wanneer deze permanent wordt blootgesteld aan de zon hangt af van de kwaliteit. Platinum biedt diverse stofklassen waaronder premium Spuncrylic. Deze solution dyed stof heeft een gekleurde vezel waardoor de kleur lang mooi blijft. Je kunt het vergelijken met een wortel; door en door gekleurd. Doeken die niet solution dyed zijn, geven op den duur kleurverschil omdat de binnenste kern van de vezel zichtbaar wordt. Zoals een radijs. Aan de buitenkant mooi gekleurd, maar vanbinnen licht. Kies voor Spuncrylic zodat uw klanten nog langer kunnen genieten.

Les produits Platinum sont fabriqués avec un sens du détail et ont une longue durée de vie. Les produits sont fabriqués à l'aide de méthodes de production de pointe et sont soumis à des tests approfondis avant d'être commercialisés.

### **Matériaux durables**

Tous les matériaux sont sélectionnés et conçus avec le plus grand soin, dans le but d'offrir une facilité d'utilisation et un plaisir absolu. En outre, les produits résistent aux conditions météorologiques difficiles et vous permettent de vous sentir en sécurité lors d'une journée ensoleillée.

### **Protection UV**

Tous les produits d'ombrage offrent une protection solaire, mais pas tous contre les rayons UV nocifs. Les tissus de la collection Platinum sont spécialement sélectionnés et offrent jusqu'à 98% de protection contre les UV, c'est-à-dire une très haute protection.

### **Solidité des couleurs**

Le soleil affecte non seulement la peau, mais aussi la couleur du tissu. Le degré de décoloration d'un tissu exposé en permanence au soleil dépend de sa qualité. Platinum propose plusieurs catégories de tissus, dont le Spuncrylic haut de gamme. Ce tissu teint dans la masse possède une fibre colorée qui conserve sa couleur pendant longtemps. On peut le comparer à une carotte, colorée de part en part. Les tissus qui ne sont pas teints dans la masse finissent par présenter des différences de couleur car l'intérieur de la fibre devient visible. Comme un radis. Magnifiquement coloré à l'extérieur, mais léger à l'intérieur. Choisissez Spuncrylic pour que vos clients puissent en profiter encore plus longtemps.



# 3. UITMUNTENDE ONDERSTEUNING



## 3. SERVICE PREMIUM

### Betrouwbare partner

Platinum biedt volledige controle over de totale supply chain; van design tot productie en logistiek. Onze producten worden gedistribueerd via een breed netwerk van verkooppartners en importeurs. Servicegerichtheid en samenwerking zijn belangrijke criteria bij de selectie van onze partners aangezien wij geloven dat alleen dan de beste resultaten worden behaald.

### Altijd voorraad

We houden grote voorraden aan in Nederland en bieden tegelijkertijd de mogelijkheid om, tegen korte levertijden, volle gemixte containers af te nemen vanuit China. Of het nu een volle container is van 1 of 60 artikelnummers, een volle vrachtwagen of een gemixte pallet, we hebben er ervaring mee en bewegen met uw wensen mee.

### Ongeëvenaarde aftersales

Wij staan klaar om u te ondersteunen bij elke service aanvraag, zowel binnen als buiten de garantieperiode. Alle onderdelen liggen op voorraad. Met ons service boek, de onderdelenoverzichten en reparatie instructies kunt u uw klant makkelijk en snel helpen.

### Category management

Wij willen u en uw klant helpen om de juiste keuze te maken en bieden daarvoor een gebalanceerd assortiment, shopper inzichten, keuzehulpen en ondersteuning in de vorm van schappenplannen.

### On- en offline marketing ondersteuning

Websites, productbeelden, sfeerbeelden, video's, SEO-teksten, instore displays en communicatiematerialen. Platinum biedt impactvolle middelen om de verkoop te ondersteunen ter informatie, inspiratie en navigatie van de shopper. Op de winkelvloer, op de website of in uw webshop.

### Un partenaire fiable

Platinum offre un contrôle total sur l'ensemble de la chaîne d'approvisionnement, de la conception à la production et à la logistique. Nos produits sont distribués par l'intermédiaire d'un vaste réseau de partenaires commerciaux et d'importateurs. L'orientation vers le service et la coopération sont des critères importants dans la sélection de nos partenaires, car nous pensons que c'est la seule façon d'obtenir les meilleurs résultats.

### Toujours en stock

Nous disposons d'un stock important aux Pays-Bas et offrons en même temps la possibilité d'acheter des conteneurs mixtes complets en provenance de Chine avec des délais de livraison courts. Que vous ayez besoin d'un conteneur complet avec 1 ou 60 références, d'un camion complet ou d'une palette mixte, nous avons beaucoup d'expérience en la matière et pouvons donc nous adapter en permanence à vos souhaits.

### Un service après-vente hors pair

Nous sommes prêts à vous aider pour toute demande de service, que ce soit pendant ou en dehors de la période de garantie. Nous gardons toutes les pièces de rechange en stock à tout moment. Grâce à notre carnet d'entretien, aux listes de pièces détachées et aux instructions de réparation, vous serez en mesure d'aider facilement et rapidement votre client à répondre à tous ses besoins en matière de service après-vente.

### Gestion des catégories

Nous voulons vous aider, vous et vos clients, à faire le bon choix. Pour ce faire, nous proposons une gamme équilibrée, des informations sur les consommateurs, des aides au choix et un soutien sous la forme des planogrammes.

### Soutien au marketing en ligne et hors ligne

Sites web, images de produits, images d'ambiance, vidéos, textes SEO, présentoirs en magasin et supports de communication. Platinum offre des outils percutants pour soutenir les ventes, pour informer, inspirer et guider le client. En magasin, sur le site internet ou dans votre boutique en ligne.

OUTDOORABLE

**PLATINUM**<sup>®</sup>

SUN & SHADE



**NEW FRAME COLOUR**

**CHALLENGER T<sup>2</sup>, CHALLENGER T<sup>1</sup>**  
Teak look frame | Champagne premium fabric

**PLATINUM  
SUN & SHADE**

Optimaal genieten van een zonnige dag. Daar willen wij voor zorgen en dat nemen wij heel serieus. Elk product is door ons eigen Nederlandse design team ontworpen, met veel aandacht voor vormgeving en gebruiksgemak. Een Platinum Sun & Shade product biedt niet alleen schaduw maar is tevens de finishing touch van elke outdoor setting. Het biedt veiligheid, geborgenheid en is een echte sfeermaker in elke tuin, op elk terras of balkon. Ontdek onze nieuwe producten.

Nous voulons que vos clients profitent pleinement des journées ensoleillées et nous prenons cette mission très au sérieux. Chaque produit est conçu par notre équipe de designers néerlandais, avec une attention particulière pour le design, la stabilité et la facilité d'utilisation. Un produit Platinum Sun & Shade n'apporte pas seulement de l'ombre, il est aussi la touche finale de tout aménagement extérieur. Il offre sécurité et confort et constitue un véritable élément d'ambiance dans chaque jardin, sur chaque terrasse ou balcon. Découvrez nos nouveautés.



**NEW FRAME COLOUR**

**CHALLENGER T<sup>2</sup>, CHALLENGER T<sup>1</sup>, BEAUFORT**  
Sandstone frame | Champagne premium fabric

**NEW PARASOL BASES**



**CERAMICA**  
The next generation fillable parasol base  
90kg Sandstone | To be filled with sand



**VENEZIA**  
Natural stone polished granite | 90 & 120kg

OUTDOORABLE

**NEW FABRIC COLOURS**



**CHALLENGER T<sup>2</sup> GLOW 300x300**  
Anthracite frame | Faded black & Havana premium fabric

100%  
DUTCH  
DESIGN



**CHALLENGER T<sup>2</sup> 300x300**  
Anthracite frame | Lush green premium fabric



**NEW FRAME COLOUR**

**RIVA Ø300**  
Teak look frame | Fabric class 1 Anthracite, Taupe and Ecru





OUTDOORABLE

# PARA SOLS

# SUN & SHADE

Het Platinum T<sup>1</sup> of T<sup>2</sup> kantelsysteem in combinatie met de standaard 360 graden draaibare voet is een must om het terras gedurende de hele dag van schaduw te voorzien. Uw klant kan zorgeloos genieten van het zonnige weer, zonder de parasol te verplaatsen.

## Vormen & maten

Omdat elk terras anders is, zijn er verschillende afmetingen, vormen en kenmerken beschikbaar die geschikt zijn voor elke situatie. Van het kleine balkon 4 hoog, tot de gezellige stadstuin of het grote terras bij het zwembad.

## Kantelbaarheid

Naast de standaard 360 graden draaivoet is bijna elke Platinum zweefparasol voorzien van een enkel (T<sup>1</sup>) of dubbel (T<sup>2</sup>) kantelmechanisme. De Challenger T<sup>2</sup> en Voyager T<sup>2</sup> parasols kunnen daardoor met gemak in elke gewenste positie tegen de zon in gedraaid en gekanteld worden zonder de parasol te verplaatsen.

## UV protectie

Alle schaduwproducten bieden bescherming tegen de zon, maar niet alle producten bieden bescherming tegen schadelijke UV stralen. De stoffen uit de Platinum collectie zijn speciaal geselecteerd en bieden 96% tot 98% UV protectie ofwel een zeer hoge bescherming.

De zon heeft niet alleen invloed op de huid maar ook op de kleur van de stof. In hoeverre de stof verkleurt wanneer deze permanent wordt blootgesteld aan de zon hangt af van de kwaliteit van de stof. Platinum biedt diverse stofklassen waaronder premium Spuncrylic waarbij verkleuring van het doek minimaal is. Meer informatie op pagina 84.

## Hoekbanner met keuzehulp

Een must op elke winkelvloer: de Platinum hoekbanner met de belangrijkste keuzecriteria voor de aankoop van de ideale zweefparasol. Een handige keuzehulp voor de shopper maar tevens een goede leidraad voor de verkoper. Meer info op pagina 91.

Le système d'inclinaison Platinum T<sup>1</sup> ou T<sup>2</sup>, combiné à la base standard rotative à 360 degrés, est indispensable pour offrir de l'ombre toute la journée sur la terrasse. Votre client peut ainsi profiter du soleil en toute tranquillité, sans avoir à déplacer le parasol.

## Formes et dimensions

Parce que chaque terrasse est différente, il existe différentes tailles, formes et caractéristiques pour s'adapter à chaque situation. Qu'il s'agisse d'un petit balcon au quatrième étage, d'un jardin de ville confortable ou d'une grande terrasse au bord d'une piscine.

## Inclinaison

Outre la base standard orientable à 360 degrés, presque tous les parasols déportés Platinum sont équipés d'un mécanisme d'inclinaison simple (T<sup>1</sup>) ou double (T<sup>2</sup>). Les parasols Challenger T<sup>2</sup> et Voyager T<sup>2</sup> peuvent ainsi être facilement tournés et inclinés dans n'importe quelle position contre le soleil sans avoir à déplacer le parasol.

## Protection UV

Tous les produits d'ombrage offrent une protection contre le soleil, mais pas tous les produits offrent une protection contre les rayons UV nocifs. Les tissus de la collection Platinum sont spécialement sélectionnés et offrent une protection contre les UV de 96 à 98%.

Le soleil affecte non seulement la peau, mais aussi la couleur du tissu. Le degré de décoloration du tissu lorsqu'il est exposé en permanence au soleil dépend de la qualité du tissu. Platinum propose plusieurs catégories de tissus, dont le Spuncrylic de qualité supérieure, qui se décolore très peu. Pour plus d'informations, voir page 84.

## Bannière d'angle avec aide à la décision

Indispensable dans tous les magasins : la bannière Platinum avec les critères de sélection les plus importants pour l'achat du parasol à déporté idéal. Un assistant de choix pratique pour l'acheteur, mais aussi un bon guide pour le vendeur. Plus d'informations à la page 91.

## VORMEN & MATEN / FORMES & TAILLES



### Vierkant / Carré

250 x 250 / 270 x 270 /  
275 x 275 / 300 x 300 /  
320 x 320 / 350 x 350 cm.



### Rechthoek / Rectangle

250 x 200 / 300 x 200 /  
350 x 260 / 400 x 300 cm  
260 x 350 cm.

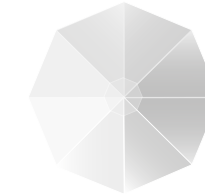

### Rond / Rond

ø250 / ø270 / ø300 /  
ø350 / ø400 cm.



## KANTELBAARHEID / INCLINAISON



### T<sup>1</sup> parasols

Kantelen achterover, 360 graden draaibaar. Inclinaison vers l'arrière, rotation à 360 degrés.



### T<sup>2</sup> parasols

Kantelen achterover, traploos zijwaarts en 360 graden draaibaar. Inclinaison vers l'arrière, orientable latéralement et rotation à 360 degrés.

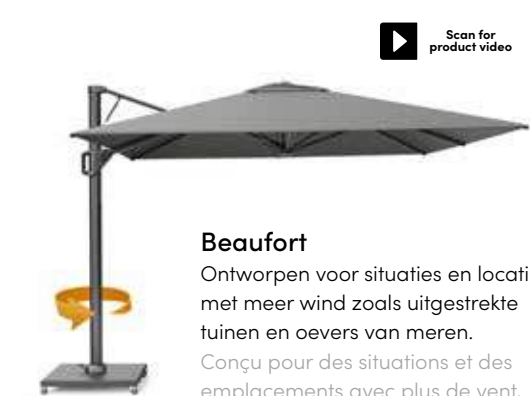

### Beaufort

Ontworpen voor situaties en locaties met meer wind zoals uitgestrekte tuinen en oevers van meren. Conçu pour des situations et des emplacements avec plus de vent, comme des jardins vastes et des rives de lacs.

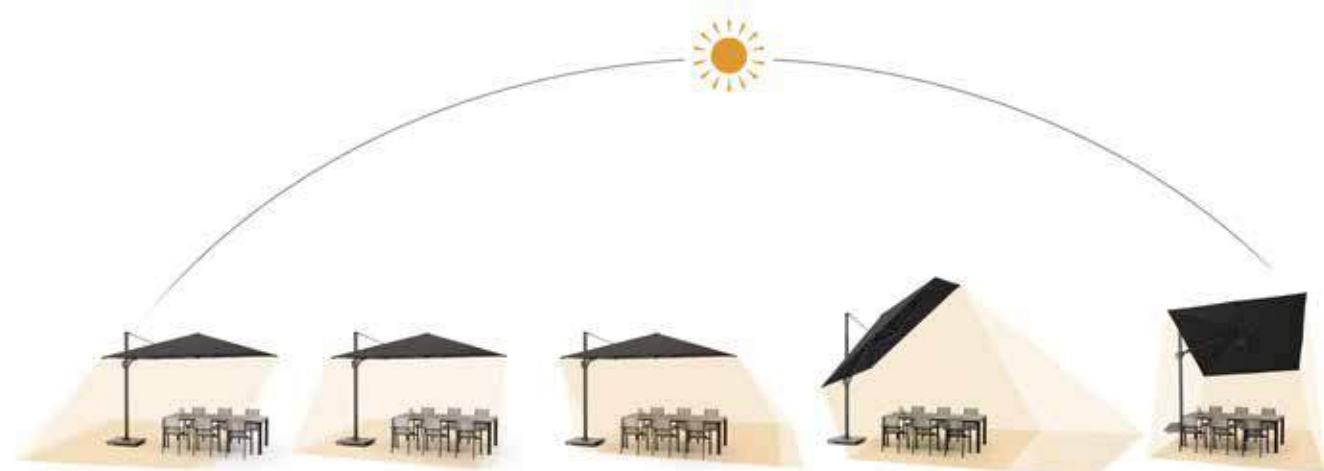

De gehele dag schaduw zonder de parasol te verplaatsen. De l'ombre toute la journée sans déplacer le parasol.

**PLATINUM**

# PARASOL INFORMATIE

## OUTDOORABLE OPTIES POSSIBILITÉS OUTDOORABLE

Platinum parasols zijn verkrijgbaar in meerdere uitvoeringen en afmetingen. Uw klant heeft de keuze uit verschillende framekleuren en stofklassen.

Les parasols Platinum sont disponibles en plusieurs modèles et dimensions. Votre client a le choix des couleurs de la structure et des catégories de tissu.



**Anthracite**



**Matt black**



**White**



**Teak look**



**Oak look**



**Sandstone**

### STOFKLASSE 5 COOLFIT / TISSU CLASSE 5 COOLFIT

285 gr. HDPE. Open structuur, wind doorlatend. Solution dyed; tot de kern gekleurde vezel, eerste mogelijke merkbare kleurverandering na 350 dagen. Tot 95% bescherming tegen schadelijke UV stralen.  
285 gr. PEHD. Structure ouverte, perméable au vent. Teinté dans la masse; fibre teintée à cœur, premier changement de couleur perceptible après 350 jours. Jusqu'à 95% de protection contre les rayons UV nocifs.

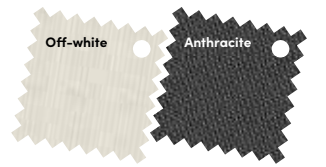

### STOFKLASSE 4 PREMIUM / TISSU CLASSE 4 PREMIUM

240 gr. Spuncrylic doek. Solution dyed; tot de kern gekleurde vezel, eerst mogelijk merkbare kleurverandering na 350 dagen. Multi-tone keuzemogelijkheden; mix van meerdere kleuren garens. Tot 98% bescherming tegen schadelijke UV stralen, hoogst mogelijke klasse. DWR coating.

240 gr. tissu Spuncrylic. Teinté dans la masse; fibre teintée à cœur, premier changement de couleur perceptible après 350 jours. Choix multi-tons; mélange de fils de plusieurs couleurs. Jusqu'à 98% de protection contre les rayons UV nocifs, classe la plus élevée possible. Revêtement déperlant durable.

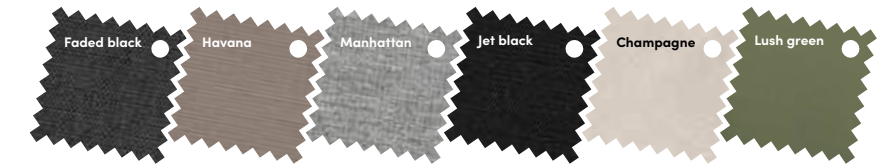

### STOFKLASSE 3 / TISSU CLASSE 3

300 gr. Polyester doek. Eerst mogelijk merkbare kleurverandering na 160 dagen. Tot 96% bescherming tegen schadelijke UV stralen. PU coating. DWR coating.

300 gr. Tissu en polyester. Premier changement de couleur perceptible après 160 jours. Jusqu'à 96% de protection contre les rayons UV nocifs. Enduit PU. Revêtement déperlant durable.

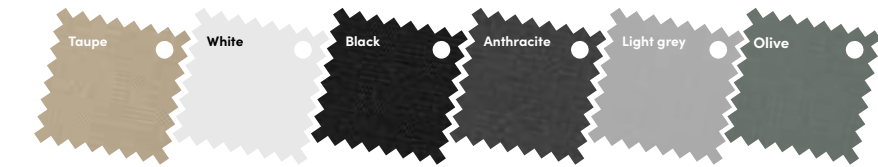

### STOFKLASSE 2 / TISSU CLASSE 2

220 gr. Polyester doek. Eerst mogelijk merkbare kleurverandering na 160 dagen. Tot 96% bescherming tegen schadelijke UV stralen. DWR coating.

220 gr. Tissu en polyester. Premier changement de couleur perceptible après 160 jours. Jusqu'à 96% de protection contre les rayons UV nocifs. Revêtement déperlant durable.



### STOFKLASSE 1 / TISSU CLASSE 1

220 gr. Polyester doek. Eerst mogelijk merkbare kleurverandering na 80-160 dagen. Tot 96% bescherming tegen schadelijke UV stralen. DWR coating.

220 gr. Tissu en polyester. Premier changement de couleur perceptible après 80-160 jours. Jusqu'à 96% de protection contre les rayons UV nocifs. Revêtement déperlant durable.

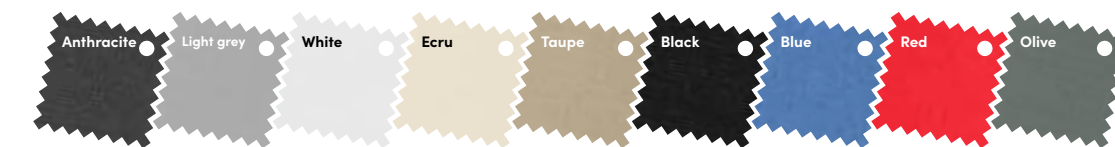

**PLATINUM®**

## KLEURECHTHEID & UV PROTECTIE SOLIDITÉ DES COULEURS ET PROTECTION

Alle schaduwproducten bieden bescherming tegen de zon, maar niet alle producten bieden bescherming tegen schadelijke UV stralen. De stoffen uit de Platinum collectie zijn speciaal geselecteerd en bieden tot wel 98% UV protectie, ofwel een zeer hoge bescherming.

De zon heeft niet alleen invloed op de huid maar ook op de kleur van de stof. In hoeverre de stof verkleurt wanneer deze permanent wordt blootgesteld aan de zon hangt af van de kwaliteit. Platinum biedt diverse stofklassen waaronder premium Spuncrylic, Coolfit en Prosail. Deze solution dyed stoffen kun je vergelijken met de kleuropbouw van een wortel: de vezels zijn tot de kern door en door gekleurd. Doeken die niet solution dyed zijn hebben een witte, ongekleurde kern en geven op den duur kleurverschil omdat de witte kern van de vezel zichtbaar wordt.

Tous les produits d'ombrage offrent une protection contre le soleil, mais tous les produits ne protègent pas contre les rayons UV nocifs. Les tissus de la collection Platinum sont spécialement sélectionnés et offrent jusqu'à 98% de protection UV, soit une protection très élevée.

Le soleil n'affecte pas seulement la peau, mais aussi la couleur du tissu. La mesure dans laquelle le tissu se décolore lorsqu'il est exposé en permanence au soleil dépend de sa qualité. Platinum propose différentes classes de tissus, notamment le Spuncrylic premium, le Coolfit et le Prosail. Ces tissus teints dans la masse peuvent être comparés à la structure de couleur d'une carotte : les fibres sont teintées en profondeur jusqu'au cœur. Les tissus non teints dans la masse ont un cœur blanc et non coloré, ce qui entraîne à terme une différence de couleur car le cœur blanc de la fibre devient visible.

Kleurechtheids- klasse Niveau de solidité des couleurs	Kwaliteit Qualité	Eerste merkbare kleurverandering na Première décoloration notable après	Voorbeeld Exemple	Stofklasse Classe de tissu
1	Zeer gering Très faible	5 dagen 5 jours		
2	Gering Faible	10 dagen 10 jours		
3	Matig Modéré	20 dagen 20 jours		
4	Redelijk goed Assez bien	40 dagen 40 jours		
5	Goed Bien	80 dagen 80 jours		1
6	Zeer goed Très bien	160 dagen 160 jours		2 3
7	Uitstekend Excellent	350 dagen 350 jours		4 5
8	Uitmundend Remarquable	700 dagen 700 jours		

## OPBERGEN EN ONDERHOUDEN

Wij adviseren om bij het niet gebruiken van een parasol altijd een AeroCover® parasolhoes te gebruiken om de parasol te beschermen tegen weersinvloeden, stof en vogelpoep. Hiermee blijft het doek schoon, wordt slijtage beperkt, verkleuring tegen gegaan en wordt de levensduur verlengd.

Let bij het inklappen van een parasol op dat de band over het frame valt en niet alleen het doek. Op deze manier klappert de parasol niet in de wind en is risico op slijtage beperkt.

Voor meer informatie: [www.platinum.nl](http://www.platinum.nl)

## STOCKAGE ET ENTRETIEN

Nous recommandons de toujours utiliser une housse de parasol AeroCover® lorsque le parasol n'est pas utilisé. Il est ainsi protégé des intempéries, de la poussière et des fientes d'oiseaux. Cela permet de garder la toile propre, de réduire l'usure, d'éviter les décolorations et de prolonger la durée de vie du parasol. Lorsque vous pliez un parasol, veillez à ce que la sangle recouvre la mât du parasol et pas seulement la toile. Ainsi, le parasol ne bat pas au vent, ce qui limite le risque d'usure. Pour plus d'informations : [www.platinum.nl](http://www.platinum.nl).

## SPECIFICATIE SHEET / FICHE TECHNIQUE

Parasol Parasol	Doekmaat Taille de toile	Mast Mât	A Hoogte geopend Hauteur ouverte	B Hoogte gesloten Hauteur fermée	C Oppervlakte Zone couverte	D Vrije hoogte Hauteur libre	AeroCover® art. nr. Ref AeroCover®	Minimum advies gewicht Poids minimum recommandé
Icon	350 x 350	7.8 x 7.8	289 cm	295 cm	12.3 m <sup>2</sup>	206 cm	7978	150 kg / in-ground concrete
	400 x 300	7.8 x 7.8	289 cm	295 cm	12.0 m <sup>2</sup>	211 cm	7978	150 kg / in-ground concrete
Challenger T <sup>1</sup> Telescope	350 x 350	8.6 x 5.3	258 cm	257 cm	12.3 m <sup>2</sup>	205 cm	7978	120 kg / in-ground concrete
Beaufort	320 x 320	10.2 x 6.3	257 cm	257 cm	10.2 m <sup>2</sup>	201 cm	7973	120 kg / in-ground concrete
Challenger T <sup>2</sup>	300 x 300	8.6 x 5.3	265 cm	265 cm	9.0 m <sup>2</sup>	198 cm	7970	90 kg / in-ground base
	350 x 260	8.6 x 5.3	246 cm	264 cm	9.1 m <sup>2</sup>	190 cm	7973	90 kg / in-ground base
	260 x 350	8.6 x 5.3	246 cm	264 cm	9.1 m <sup>2</sup>	190 cm	7973	90 kg / in-ground base
Challenger T <sup>1</sup>	Ø350	8.6 x 5.3	262 cm	265 cm	9.62 m <sup>2</sup>	205 cm	7970	90 kg / in-ground base
	300 x 300	8.6 x 5.3	262 cm	265 cm	9.0 m <sup>2</sup>	200 cm	7970	90 kg / in-ground base
	350 x 350	8.6 x 5.3	258 cm	257 cm	12.3 m <sup>2</sup>	205 cm	7978	120 kg / in-ground concrete
Challenger T <sup>2</sup>	400 x 300	8.6 x 5.3	257 cm	270 cm	12.0 m <sup>2</sup>	200 cm	7978	120 kg / in-ground concrete
	Ø350	8.6 x 5.3	257 cm	270 cm	9.62 m <sup>2</sup>	196 cm	7970	90 kg / in-ground base
	270 x 270	7.0 x 4.5	245 cm	248 cm	8,04m <sup>2</sup>	194 cm	7970	90 kg / in-ground base
Voyager T <sup>1</sup>	250 x 250	7.0 x 4.5	266 cm	264 cm	6.25 m <sup>2</sup>	209 cm	7970	90 kg / in-ground base
	300 x 200	6.7 x 5.0	238 cm	241 cm	6.0 m <sup>2</sup>	190 cm	7970	90 kg / in-ground base
	Ø300	6.7 x 5.0	243 cm	246 cm	7.1 m <sup>2</sup>	196 cm	7970	90 kg / in-ground base
Coolfit	300 x 300	8.3 x 7.0	253 cm	253 cm	9.0 m <sup>2</sup>	224 cm	7970	90 kg / in-ground base
	Ø350	8.3 x 7.0	253 cm	253 cm	9.62 m <sup>2</sup>	228 cm	7970	90 kg / in-ground base
Riva	Ø250	Ø3.8	232 cm	232 cm	4.91 m <sup>2</sup>	193 cm	7982	30 kg / balcony clamp
	Ø270	Ø3.8	240 cm	240 cm	5.72 m <sup>2</sup>	193 cm	7982	40 kg / balcony clamp
	Ø300	Ø3.8	238 cm	238 cm	7.1 m <sup>2</sup>	193 cm	7982	40 kg / balcony clamp
	Ø350	Ø4.8	262 cm	262 cm	9.62 m <sup>2</sup>	202 cm	7984	60 kg
	Ø400	Ø4.8	272 cm	272 cm	12.56 m <sup>2</sup>	210 cm	7984	60 kg
	250 x 200	Ø3.8	246 cm	246 cm	5.0 m <sup>2</sup>	195 cm	7984	40 kg / balcony clamp
	250 x 250	Ø3.8	258 cm	258 cm	6.25 m <sup>2</sup>	206 cm	7984	40 kg / balcony clamp
	275 x 275	Ø4,8	263 cm	263 cm	7.6 m <sup>2</sup>	205 cm	7984	60 kg
	300 x 200	Ø3.8	256 cm	256 cm	6.0 m <sup>2</sup>	205 cm	7984	40 kg / balcony clamp
	300 x 200	Ø3.8	256 cm	256 cm	6.0 m <sup>2</sup>	205 cm	7984	40 kg / balcony clamp
Lisboa	Ø250	Ø3.8	239 cm	239 cm	5.06 m <sup>2</sup>	193 cm	7982	30 kg / balcony clamp
	Ø300	Ø3.8	250 cm	250 cm	7.15 m <sup>2</sup>	195 cm	7982	40 kg / balcony clamp
	210 x 150	Ø3.8	242 cm	242 cm	3.15 m <sup>2</sup>	203 cm	7984	40 kg / balcony clamp

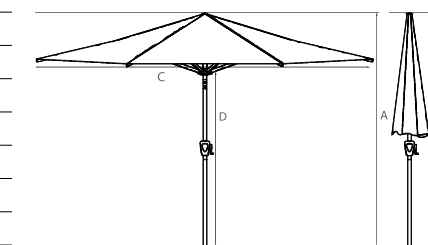
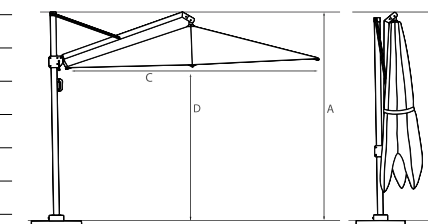

Meer informatie over parasolvoeten en balkonklemmen op pagina 78.

Plus d'informations sur les pieds de parasol et les brides de balcon à la page 78.

**PLATINUM®**



# ICON TI

OUTDOORABLE



## OUTDOORABLE KENMERKEN / CARACTÉRISTIQUES OUTDOORABLE



**Gegoten aluminium hendel**  
Manivelle en fonte d'aluminium

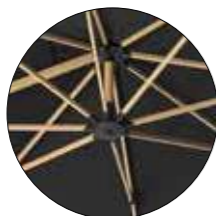

**Stijlvol en groots**  
Élégant et impressionnant



**Achterwaarts kantelbaar**  
Inclinaison vers l'arrière



Draai de parasol zonder te hoeven bukken / Tourner le parasol sans se pencher



De sterke gegoten aluminium hendel zorgt voor stabiliteit en kracht / La manivelle en fonte d'aluminium assure stabilité et solidité



Het doek kantelt eenvoudig achterover / Le parasol s'incline simplement vers l'arrière



Mast 78x78  
Mât 78x78



Het kwaliteitsdoek blijft langer mooi en kleurecht / Le tissu de qualité reste beau et inaltérable plus

## OPTIONEEL / OPTIONNEL



AeroCover 7978



Ingraaf parasolvoet concrete / Socle de parasol enterré en béton

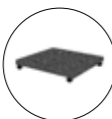

Granieten parasolvoet / Base de parasol en granit 150 kg



LED 7895

## OUTDOORABLE OPTIES / POSSIBILITÉS OUTDOORABLE

Size (cm)	Frame	240 gr. Spuncrylic Premium fabric - Class 4		
		Faded black	Manhattan	Havana
400 x 300	Anthracite	7078P	7078R	7078Q
350 x 350	Anthracite	7076P	7076R	7076Q
350 x 350	Oak	7073P*		

\*zolang de voorraad strekt / jusqu'à épuisement des stocks

ICON T<sup>1</sup>

Modern, chique, stijlvol en groots. De Icon biedt schaduwcomfort in de vorm van exclusief design. De combinatie van ongekende stabiliteit, een premium Spuncrylic doek en extreem hoog gebruiksgemak maken de Icon een geliefde parasol voor een groter terras.

- Indrukwekkend design met een ruimtelijk gevoel.
- Uiterst stabiel door de zwaar uitgevoerde baleinen, de mast en de windstabilisator.
- Makkelijk te openen en sluiten ondanks de grootte.
- De parasol geeft veel schaduw door achterwaartse kantelbaarheid en de 360 graden draaibare voet.
- Optimale bescherming tegen de zon; tot 98% UV protectie.
- Een luxe multi-tone Spuncrylic doek waarbij de kleur lang mooi blijft.

Moderne, chic, élégant et grandiose. L'Icon offre un confort d'ombrage sous la forme d'un design exclusif. La combinaison d'une stabilité sans précédent, d'une toile Spuncrylic de qualité supérieure et d'une très grande facilité d'utilisation fait de l'Icon un parasol très apprécié pour les grandes terrasses.

- Un design impressionnant avec une sensation d'espace.
- Extrêmement stable grâce aux baleines robustes, au mât et au stabilisateur de vent.
- Facile à ouvrir et à fermer malgré sa taille.
- Le parasol offre beaucoup d'ombre grâce à l'inclinaison vers l'arrière et à la base rotative à 360 degrés.
- Protection solaire optimale ; jusqu'à 98% de protection contre les UV.
- Un luxueux tissu Spuncrylic multi-tons dont la couleur reste belle pendant longtemps.



**Icon**  
400 x 300 Oak look frame,  
Faded black Premium fabric

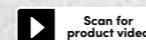

OUTDOORABLE

# CHALLENGER T1 TELESCOPE



## OUTDOORABLE KENMERKEN / CARACTÉRISTIQUES OUTDOORABLE



**Gegoten aluminium hendel**  
*Manivelle en fonte d'aluminium*

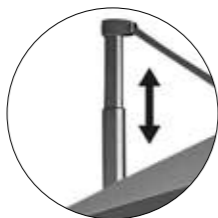

**Telescope**  
*Telescope*

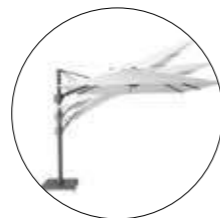

**Achterwaarts kantelbaar**  
*Inclinaison vers l'arrière*



Draai de parasol zonder te hoeven bukken / *Tourner le parasol sans se pencher*



De sterke gegoten aluminium hendel zorgt voor stabiliteit en kracht / *La manivelle en fonte d'aluminium assure stabilité et solidité*



Het doek kantelt eenvoudig achterover / *Le parasol s'incline simplement vers l'arrière*

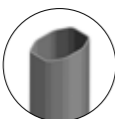

Mast 86x53  
*Mât 86x53*



Het kwaliteitsdoek blijft langer mooi en kleurecht / *Le tissu de qualité reste beau et inaltérable plus longtemps*

## OPTIONEEL / OPTIONNEL



AeroCover 7978



Ingraaf parasolvoet beton / *Socle de parasol enterré en béton*

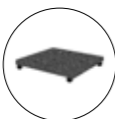

Granieten parasolvoet / *Base de parasol en granit 120 kg*



LED 7895

## OUTDOORABLE OPTIES / POSSIBILITÉS OUTDOORABLE

Size (cm)	Frame	240 gr. Spuncrylic Premium fabric - Class 4		
		Faded black	Manhattan	Havana
350 x 350	Anthracite	7145P	7145R	7145Q

CHALLENGER T<sup>1</sup>  
TELESCOPE

Gemak dient de mens. Deze Challenger parasol met telescoop-systeem opent en sluit gemakkelijk boven de set, zonder dat de meubels verplaatst moeten worden. Ofwel nog meer comfort op een zomerse dag door het creëren van extra bedieningsgemak.

- Makkelijk te openen en sluiten zonder meubels te verplaatsen door het telescoop-systeem, een gasveer die de mast omhoog schuift.
- Stabiel design.
- De parasol geeft veel schaduw door achterwaartse kantelbaarheid en de 360 graden draaibare voet.
- Optimale bescherming tegen de zon, tot 98% UV protectie.
- Een luxe multi-tone Spuncrylic doek waarbij de kleur lang mooi blijft.

La commodité au service de l'homme. Ce parasol Challenger avec système télescopique s'ouvre et se referme facilement au-dessus de l'ensemble, sans avoir à déplacer les meubles. Ou encore plus de confort lors d'une journée d'été en créant une commodité supplémentaire.

- Facile à ouvrir et à fermer sans déplacer les meubles grâce au système télescopique, un ressort à gaz qui soulève le mât.
- Conception stable.
- Le parasol offre beaucoup d'ombre grâce à l'inclinaison vers l'arrière et à la base rotative à 360 degrés.
- Protection solaire optimale, jusqu'à 98% de protection contre les UV.
- Un luxueux tissu Spuncrylic multi-tons dont la couleur reste belle pendant longtemps.

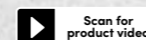

# BEAUFORT

OUTDOORABLE



## OUTDOORABLE KENMERKEN / CARACTÉRISTIQUES OUTDOORABLE



**Gegoten aluminium hendel**  
Manivelle en fonte d'aluminium

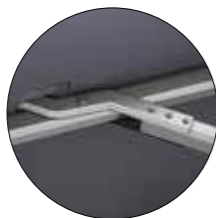

**Schaarsysteem**  
Système à ciseaux



**Gasveer**  
Ressort à gaz



Draai de parasol zonder te hoeven bukken / *Tourner le parasol sans se pencher*



De sterke gegoten aluminium hendel zorgt voor stabiliteit en kracht / *La manivelle en fonte d'aluminium assure stabilité et solidité*



Het kwaliteitsdoek blijft langer mooi en kleurecht / *Le tissu de qualité reste beau et inaltérable plus longtemps*



Dankzij de doekspanners staat het doek altijd mooi strak / *Les ressorts de tension sur les baleines assurent un ajustement serré de la toile*

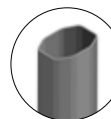

Mast 102x63  
Mât 102x63

## OPTIONEEL / OPTIONNEL



AeroCover 7973



Ingraaf parasolvoet concrete / *Pied de parasol enterré béton*



Granieten parasolvoet / *Pied de parasol en granit 120 kg*



LED 7895

## OUTDOORABLE OPTIES / POSSIBILITÉS OUTDOORABLE

Size (cm)	Frame	240 gr. Spuncrylic Premium fabric - Class 4			
		Faded black	Manhattan	Havana	Champagne
320 x 320	Anthracite	7154P	7154R	7154Q	
320 x 320	Sandstone				7153O

## BEAUFORT

Nieuw in de Platinum collectie, een windstabele zweefparasol. Beaufort is ontworpen door ons eigen Nederlandse design team voor situaties en locaties met meer wind zoals uitgestrekte tuinen en oevers van meren. Met veel aandacht voor vormgeving en bedieningsgemak biedt Beaufort veiligheid en comfort op een winderige dag.

- Wind stabiel design door het schaarsysteem.
- Makkelijk te openen door de gasveer.
- Optimale bescherming tegen de zon, tot 98% UV protectie.
- Luxe multi-tone Spuncrylic doek in 4 kleuren, solution dyed waardoor de kleur lang mooi blijft.

Nouveau dans la collection Platinum, un parasol déporté résistant au vent. Beaufort a été conçu par notre équipe de designers néerlandais pour les situations et les endroits où le vent est plus fort, comme les grands jardins et les rives des lacs. Avec une grande attention au design et à la facilité d'utilisation, Beaufort offre sécurité et confort les jours de grand vent.

- Conception stable au vent grâce au système de ciseaux.
- Facile à ouvrir grâce au ressort à gaz.
- Protection optimale contre le soleil, jusqu'à 98% de protection UV.
- Un luxueux tissu Spuncrylic multi-tons en 4 couleurs, teint dans la masse pour que la couleur reste belle pendant longtemps.

## NIEUW / NOUVEAU



**Beaufort**  
320 x 320 Sandstone frame  
Champagne Premium fabric



**PLATINUM**

# CHALLENGER T2

OUTDOORABLE

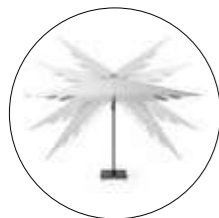

## OUTDOORABLE KENMERKEN / CARACTÉRISTIQUES OUTDOORABLE

**Dubbel kantelbaar**  
Double inclinasion**Gegoten aluminium hendel**  
Manivelle et fonte d'aluminium**Doekspanners**  
Ressorts de tension

Draai de parasol zonder te hoeven bukken / Tourner le parasol sans se pencher



De sterke gegoten aluminium hendel zorgt voor stabiliteit en kracht / Le levier en aluminium moulé sous pression assure stabilité et solidité



Het doek kantelt eenvoudig achterover en zijwaarts / Le parasol s'incline vers l'arrière et sur le côté



Dankzij de doekspanners staat het doek altijd mooi strak / Les ressorts de tension sur les baleines assurent un ajustement serré de la toile



Het kwaliteitsdoek blijft langer mooi en kleurecht / Le tissu de qualité reste beau et inaltérable plus

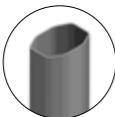

Mast 86x53  
Mât 86x53

## OPTIONEEL / OPTIONNEL

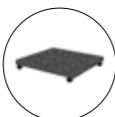
**AeroCover**  
7970 / 7973 / 7978**Ingraaf parasolvoet**  
Pied de parasol enterré**Parasolvoet**  
Pied de parasol  
90 / 120 kg**LED 7895****Kruisvoet**  
Base en croix

## OUTDOORABLE OPTIES / POSSIBILITÉS OUTDOORABLE

Size (cm)	Frame	240 gr. Spuncrylic Premium fabric - Class 4					
		Faded black	Manhattan	Havana	Jet black	Champagne	Lush green
260 x 350	Anthracite	7130P	7130R	7130Q			
260 x 350	Teak					7129O	
350 x 260	Anthracite	7137P	7137R	7137Q		7137O	
350 x 260	Matt black				7137S		
350 x 260	Teak					7127O	
300 x 300	Anthracite	7139P	7139R	7139Q		7139O	7139J
300 x 300	White		7135R				
300 x 300	Oak	7134P*					
300 x 300	Teak	7132P				7132O	
300 x 300	Matt black				7139S		
300 x 300	Sandstone					7152O	
Ø350	Anthracite	7138P	7138R	7138Q			
Ø350	Teak					7128O	

Size (cm)	Frame	300 gr. Polyester fabric - Class 3					
		Anthracite	Light grey	Taupe	Black	White	Olive
350 x 260	Anthracite	7137	7137C	7137E	7137D*	7137A	
300 x 300	Anthracite	7139	7139C	7139E	7139D*	7139A	7139T
Ø350	Anthracite	7138	7138C	7138E		7138A*	

\*zolang de voorraad strekt / jusqu'à épuisement des stock

## NIEUW / NOUVEAU

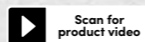
**Challenger T²**  
300 x 300 Anthracite frame,  
Lush green Premium fabric

## CHALLENGER T²

De betrouwbare Challenger T² kan niet alleen achterwaarts maar ook zijwaarts kantelen en is eenvoudig 360 graden te draaien. Deze kenmerken in combinatie met de vele afmetingen zorgen van 's ochtends tot in de avond voor veel schaduw. Het doek kan tegen de zon indraaien en kantelen bij een laagstaande zon zonder de parasol te verplaatsen.

De nieuwe maten 260x350 en 350x260 zijn zeer gebruiksvriendelijk en passen perfect bij een rechthoekige tafel of loungeset. Voor de strakke moderne tuin is de parasol met het mat zwarte frame en het diepzwarte premium Spuncrylic doek een goede keuze, passend bij de laatste trends.

- Vlaggenschip van onze collectie.
- Stabiel design.
- De gehele dag door schaduw zonder de parasol te verplaatsen door de achterwaartse en zijwaartse kantelbaarheid en de 360 graden draibare voet.
- Optimale bescherming tegen de zon, van 96% tot 98% UV protectie.
- Verkrijgbaar in 2 kwalitatieve stofklassen.

Le fiable Challenger T² peut s'incliner non seulement vers l'arrière mais également sur le côté et peut facilement tourner à 360 degrés. Ces caractéristiques, combinées aux nombreuses dimensions, offrent beaucoup d'ombre du matin au soir. La toile peut tourner et s'incliner face au soleil lorsque le soleil est bas sans déplacer le parasol.

Le nouveau format 350x260 est très convivial et s'adapte parfaitement à une table rectangulaire ou à un ensemble de salon. Pour un jardin moderne et épuré, le parasol avec sa structure noir mat et sa toile Spuncrylic noir profond de qualité supérieure est un bon choix, en ligne avec les dernières tendances.

- Produit phare de notre collection.
- Conception stable.
- De l'ombre toute la journée sans avoir à déplacer le parasol grâce à l'inclinaison vers l'arrière et sur le côté et la base rotative à 360 degrés.
- Protection solaire optimale, de 96% à 98% de protection UV.
- Disponible en 2 qualités de tissu différentes.



OUTDOORABLE



OUTDOORABLE PARTY

OUTDOORABLE

# CHALLENGER T2 GLOW



## OUTDOORABLE KENMERKEN / CARACTÉRISTIQUES OUTDOORABLE

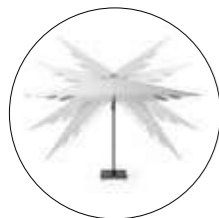

**Dubbel kantelbaar**  
Double inclinaison



**Gegoten aluminium hendel**  
Manivelle en fonte d'aluminium

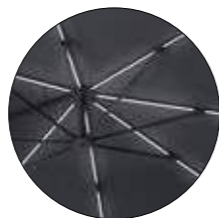

**Sfeervolle LED verlichting in de baleinen**  
Éclairage LED atmosphérique dans les baleines



Draai de parasol zonder te hoeven bukken / Tourner le parasol sans se pencher



De sterke gegoten aluminium hendel zorgt voor stabiliteit en kracht / La manivelle en fonte d'aluminium assure stabilité et solidité



Het doek kantelt eenvoudig achterover en zijwaarts / Le parasol s'incline vers l'arrière et sur le côté

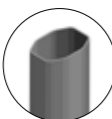

Mast 86x53  
Mât 86x53



Het kwaliteitsdoek blijft langer mooi en kleurecht / Le tissu de qualité reste beau et inaltérable plus longtemps

## OPTIONEEL / OPTIONNEL



AeroCover 7970



Ingraaf parasolvoet / Pied de parasol enterré

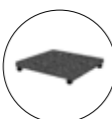

Parasolvoet / Pied de parasol 90 kg



Kruisvoet  
Base en croix

## OUTDOORABLE OPTIES / POSSIBILITÉS OUTDOORABLE

Size (cm)	Frame	240 gr. Spuncrylic Premium fabric - Class 4		
		Faded black	Havana	
300 x 300	Anthracite	7125P	7125Q	

Size (cm)	Frame	300 gr. Polyester fabric - Class 3		
		Anthracite	Light grey	Taupe
300 x 300	Anthracite	7125	7125C*	7125E
Ø350	Anthracite	7126*	7126C*	7126E*

\*zolang de voorraad strekt / jusqu'à épuisement des stock

## NIEUW / NOUVEAU



**Challenger T² Glow Premium**  
300 x 300 Anthracite frame,  
Havana Premium fabric

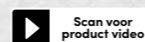

Scan voor product video

## CHALLENGER T² GLOW

Extra genieten van lange zomeravonden met de Challenger T² Glow. Overdag de voordelen van het T² kantelsysteem, in de avond de sfeermaker op elk terras door de warm witte LED verlichting in de baleinen. Het licht kan zowel naar boven als onder schijnen, het geeft een gevoel van luxe en is eenvoudig snoerloos te bedienen. Gezelligheid ten top!

- Stabiel en sfeervol design.
- De gehele dag door schaduw zonder de parasol te verplaatsen door de achterwaartse en zijwaartse kantelbaarheid en de 360 graden draaibare voet.
- In de avond sfeervolle LED verlichting.
- Optimale bescherming tegen de zon, tot 98% UV protectie.
- Een zwaar en sterk Polyester doek.

Profitez encore plus des longues soirées d'été avec le Challenger T² Glow. Pendant la journée, bénéficiez des avantages du système d'inclinaison T², le soir il crée l'ambiance sur n'importe quelle terrasse grâce à l'éclairage LED blanc chaud dans les baleines. La lumière peut briller vers le haut et vers le bas, elle donne une sensation de luxe et est facile à utiliser sans fil. Le plaisir à son meilleur!

- Conception stable et attrayante.
- De l'ombre toute la journée sans avoir à déplacer le parasol grâce à l'inclinaison vers l'arrière et sur le côté et la base rotative à 360 degrés.
- Éclairage d'ambiance LED le soir.
- Protection solaire optimale, de 98% de protection UV.
- Un tissu en polyester résistant.

**PLATINUM**

# CHALLENGER T1

OUTDOORABLE



OUTDOORABLE KENMERKEN / CARACTÉRISTIQUES OUTDOORABLE

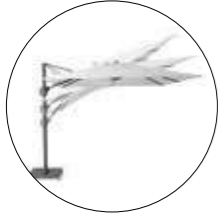

**Achterwaardsl kantelbaar**  
Blinclable vers l'arrière



**Gegoten aluminium hendel**  
Manivelle en fonte d'aluminium

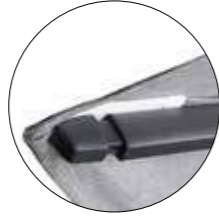

**Doekspanners**  
Ressorts de tension



Draai de parasol zonder te hoeven bukken / Tourner le parasol sans se pencher



De sterke gegoten aluminium hendel zorgt voor stabiliteit en kracht / La manivelle en fonte d'aluminium assure stabilité et solidité

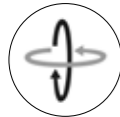

Het doek kantelt eenvoudig achterover / Le parasol s'incline simplement vers l'arrière



Dankzij de doekspanners staat het doek altijd mooi strak / Les ressorts de tension sur les baleines assurent un ajustement serré de la toile



Het kwaliteitsdoek blijft langer mooi en kleurecht / Le tissu de qualité reste beau et inaltérable



Mast 86x53  
Mât 86x53

OPTIONEEL / OPTIONNEL



AeroCover  
7970 / 7978



Ingraaf parasolvoet / Pied de parasol enterré

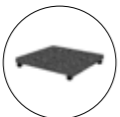

Parasolvoet  
Pied de parasol  
90 / 120 kg



LED 7895

OUTDOORABLE OPTIES / POSSIBILITÉS OUTDOORABLE

Size (cm)	Frame	240 gr. Spuncrylic Premium fabric - Class 4				
		Faded black	Manhattan	Havana	Jet black	Champagne
400 x 300	Anthracite	7143P	7143R	7143Q		7143O
400 x 300	Teak	7131P				7131O <small>new</small>
400 x 300	Sandstone					7144O <small>new</small>
350 x 350	Anthracite	7133P	7133R	7133Q		
300 x 300	Anthracite	7142P	7142R	7142Q		
300 x 300	Matt black				7142S	
Ø350	Anthracite	7141P*	7141R*	7141Q*		

Size (cm)	Frame	300 gr. Polyester fabric - Class 3				
		Anthracite	Light grey	Taupe	Black	White
300 x 300	Anthracite	7142	7142C	7142E	7142D*	7142A*
Ø350	Anthracite	7141	7141C	7141E		7141A*

\*zolang de voorraad strekt / jusqu'à épuisement des stock

NIEUW / NOUVEAU



**Challenger T<sup>1</sup>**  
400 x 300 Teak look frame  
Champagne Premium fabric



CHALLENGER T<sup>1</sup>

Deze stijlvolle en uiterst betrouwbare parasol kan achterwaarts kantelen en is eenvoudig 360 graden te draaien. Deze kenmerken in combinatie met de vele afmetingen waarin de Challenger T<sup>1</sup> verkrijgbaar is, zorgen voor een zorgeloze schaduwrijke dag. De 400x300 is de perfecte match boven een eettafel van 300cm.

- Stabiel design.
- De parasol geeft veel schaduw door achterwaartse kantelbaarheid en de 360 graden draaibare voet.
- Optimale bescherming tegen de zon; 96% tot 98% UV protectie.
- Verkrijgbaar in 2 kwalitatieve stofklassen.

Ce parasol élégant et extrêmement fiable peut s'incliner vers l'arrière et tourner facilement à 360 degrés. Ces caractéristiques, combinées aux nombreuses tailles dans lesquelles le Challenger T<sup>1</sup> est disponible, garantissent une journée ombragée sans soucis. Le 400x300 s'accorde parfaitement au-dessus d'une table à manger de 300 cm.

- Conception stable.
- Le parasol offre beaucoup d'ombre grâce à son inclinaison vers l'arrière et sa base rotative à 360 degrés.
- Protection optimale contre le soleil ; protection UV de 96% à 98%.
- Disponible en 2 qualités de tissu différentes.

# VOYAGER T2

OUTDOORABLE



OUTDOORABLE KENMERKEN / CARACTÉRISTIQUES OUTDOORABLE

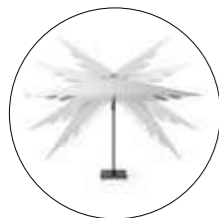

**Dubbel kantelbaar**  
Double inclinasion



**Hendel**  
Manivelle



Draai de parasol zonder te hoeven bukken / *Tourner le parasol sans se pencher*



Het kwaliteitsdoek blijft langer mooi en kleurecht / *Le tissu de qualité reste beau et inaltérable plus longtemps*



Het doek kantelt eenvoudig achterover en zijwaarts / *Le parasol s'incline vers l'arrière et sur le côté*

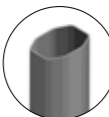

Mast 70x45  
Mât 70x45

OPTIONEEL / OPTIONNEL



AeroCover 7970



Ingraaf parasolvoet / *Pied de parasol enterré*

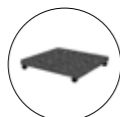

Parasolvoet / *Pied de parasol*  
90 kg



LED 7895



Kruisvoet  
*Base en croix*

OUTDOORABLE OPTIES / POSSIBILITÉS OUTDOORABLE

Size (cm)	Frame	240 gr. Spuncrylic Premium fabric - Class 4		
		Faded black	Manhattan	Havana
270 x 270	Anthracite	7147P	7147R	7147Q

Size (cm)	Frame	220 gr. Polyester fabric - Class 2		
		Anthracite	Light grey	Taupe
270 x 270	Anthracite	7147	7147C	7147E



**Voyager T<sup>2</sup>**  
270 x 270 - Anthracite frame,  
Faded black Premium fabric



# VOYAGER T<sup>2</sup>

Een zweefparasol die wat minder ruimte behoeft, maar wel de functionaliteit en het bedieningsgemak biedt waar Platinum parasols bekend om staan. Uitgevoerd in de unieke afmeting 270x270 is de Voyager T<sup>2</sup> parasol uitermate geschikt voor een compact terras.

- Stabiel design.
- De gehele dag door schaduw zonder de parasol te verplaatsen door de achterwaartse en zijwaartse kantelbaarheid en de 360 graden draaibare voet.
- Optimale bescherming tegen de zon, van 96% tot 98% UV protectie.
- Verkrijgbaar in 2 kwalitatieve stofklassen.

Un parasol déporté qui prend moins de place, mais offre toujours la fonctionnalité et la facilité d'utilisation qui font la renommée des parasols Platinum. La taille unique de 270x270 du parasol Voyager T<sup>2</sup> est parfaitement adaptée à une terrasse compacte.

- Conception stable.
- De l'ombre toute la journée sans avoir à déplacer le parasol grâce à l'inclinaison vers l'arrière et sur le côté et la base rotative à 360 degrés.
- Protection solaire optimale, de 96% à 98% de protection UV.
- Disponible en 2 qualités de tissu différentes.

# VOYAGER T1

OUTDOORABLE





OUTDOORABLE KENMERKEN / CARACTÉRISTIQUES OUTDOORABLE



**Achterwaards kantelbaar**  
*Inclinable vers l'arrière*



**Hendel**  
*Manivelle*



Draai de parasol zonder te hoeven bukken / *Tourner le parasol sans se pencher*



Het kwaliteitsdoek blijft langer mooi en kleurecht / *Le tissu de qualité reste beau et inaltérable plus longtemps*



Het doek kantelt eenvoudig achterover / *Le parasol s'incline simplement vers l'arrière*

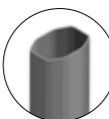

Mast 70x45  
*Mât 70x45*

OPTIONEEL / OPTIONNEL



AeroCover 7970



Ingraaf parasolvoet / *Pied de parasol enterré*

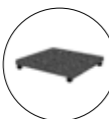

Parasolvoet / *Pied de parasol*  
90 kg



LED 7895



Kruisvoet  
*Base en croix*

OUTDOORABLE OPTIES / POSSIBILITÉS OUTDOORABLE

Size (cm)	Frame	220 gr. Polyester fabric - Class 2		
		Anthracite	Light grey	Taupe
250 x 250	Anthracite	7149	7149C	7149E
300 x 200	Anthracite	7150	7150C	7150E
Ø300	Anthracite	7148	7148C	7148E

# VOYAGER T<sup>1</sup>

De betrouwbare Voyager T<sup>1</sup> kan achterwaarts kantelen en is eenvoudig 360 graden te draaien. Deze kenmerken in combinatie met de 3 mogelijke afmetingen, zorgen voor een zorgeloze schaduwrijke dag in een wat kleinere tuin. De parasol in de unieke afmeting 300x200 is ideaal te gebruiken in combinatie met een rechthoekige tuintafel.

- Stabiel design.
- De parasol geeft veel schaduw door de achterwaartse kantelbaarheid en de 360 graden draaibare voet.
- Goede bescherming tegen de zon, tot 96% UV protectie.
- Een sterk Polyester doek.

Le fiable Voyager T<sup>1</sup> peut s'incliner vers l'arrière et tourner facilement à 360 degrés. Ces caractéristiques, combinées aux 3 tailles possibles, garantissent une journée ombragée sans soucis dans un petit jardin. Le parasol de taille unique 300x200 est idéal pour être utilisé en combinaison avec une table de jardin rectangulaire.

- Conception stable.
- Le parasol offre beaucoup d'ombre grâce à son inclinaison vers l'arrière et sa base rotative à 360 degrés.
- Bonne protection contre le soleil, jusqu'à 96% de protection UV.
- Un tissu en polyester résistant.



**Voyager T<sup>1</sup>**  
250 x 250 - Anthracite frame, Light grey Polyester fabric

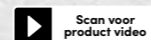

# COOLEIT®

## ZWEEFPARASOL

OUTDOORABLE





Tot 95% bescherming tegen schadelijke UV-stralen  
Jusqu'à 95 % de protection contre les rayons UV nocifs



Eenvoudig te reinigen  
Facile à nettoyer



5 jaar garantie op de stof  
5 ans de garantie sur le tissu

De Coolfit® stof is een HDPE geweven stof van 285 g/m<sup>2</sup>. De stof heeft een open structuur en is daarom water- en winddoorlatend.

Le tissu Coolfit® est un tissu tissé HDPE de 285 g/m<sup>2</sup>. Le tissu a une structure ouverte et est donc perméable à l'eau et au vent.

## PERFECTE COMBINATIE COMBINAISON PARFAITE



### COOLFIT®

Size (cm)	Frame	285 gr. Coolfit	
		Anthracite	Off White
300 x 300	Anthracite	N506-300-008*	N508-300-008*
Ø350	Anthracite	N506-350-008*	N508-350-008*



Het doek kantelt eenvoudig achterover  
Le parasol s'incline simplement vers l'arrière

### COOLFIT® PLUS

Size (cm)	Frame	285 gr. Coolfit	
		Anthracite	Off White
300 x 300	Anthracite	N506-300-108*	N508-300-108*
Ø350	Anthracite	N506-350-108*	N508-350-108*



Draai de parasol zonder te hoeven bukken  
Tourner le parasol sans se pencher



Het doek kantelt eenvoudig achterover  
Le parasol s'incline simplement vers l'arrière

\*zolang de voorraad strekt / jusqu'à épuisement des stock

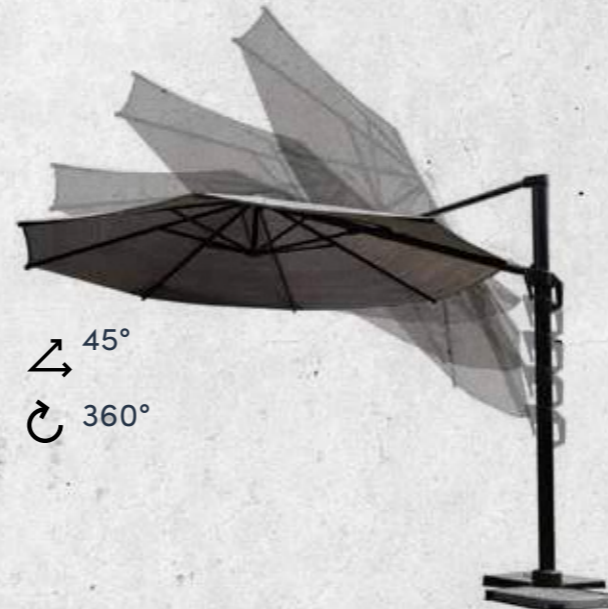

## PARASOL DÉPORTÉ COOLFIT®

De Coolfit zweefparasol is de ideale combinatie van een parasol en een schaduwdoek. Zo geniet je van het bedieningsgemak van een parasol, maar tevens van de voordelen die een Coolfit schaduwdoek biedt.

- De Coolfit zweefparasol beschermt tot wel 95% tegen schadelijke UV stralen.
- Door de open structuur blijft het gevoel van ruimtelijkheid en luchtigheid behouden.
- Dankzij het universele frame is de parasol geschikt voor de meeste parasolvoeten. Kruisvoet is optioneel verkrijgbaar.
- De parasol is 360°draaibaar. De Coolfit Plus kantelt eenvoudig achterover.

Le parasol déporté Coolfit est la combinaison idéale d'un parasol et d'une voile d'ombrage. Vous pourrez ainsi profiter de la facilité d'utilisation d'un parasol, mais aussi des avantages qu'offre une voile d'ombrage Coolfit.

- Le parasol déporté Coolfit protège jusqu'à 95% contre les rayons UV nocifs.
- La structure ouverte maintient la sensation d'espace et de légèreté.
- Grâce au mât universel, le parasol convient à la plupart des pieds de parasol. La base croisée est disponible en option.
- Le parasol peut tourner à 360°. Le Coolfit Plus s'incline simplement vers l'arrière.

# RIVA

OUTDOORABLE





**Kantelbaar**  
Inclinable



**Hendel**  
Manivelle



**Doekspanners**  
Ressorts de tension



Het doek kantelt eenvoudig achterover  
*Le parasol s'incline simplement vers l'arrière*



Het kwaliteitsdoek blijft langer mooi en kleurecht  
*Le tissu de qualité reste beau et inaltérable plus longtemps*



Het easy-up draaisysteem zorgt voor extra gebruiksgemak  
Le système de manivelle facile à monter offre une facilité d'utilisation supplémentaire

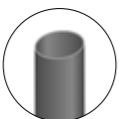

Mast Ø38  
Mât Ø38

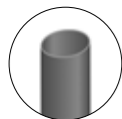

Mast Ø48  
Mât Ø48  
Ø350, Ø400  
275 x 275

OPTIONEEL / OPTIONNEL



AeroCover  
7984 / 7982



Parasolvoet / Pied de parasol  
30 / 40 / 60 kg

Size (cm)	Frame	220 gr. Polyester fabric - Class 1						
		Anthracite	Light grey	Taupe	Black	White	Ecru	Olive
Ø250	Anthracite	7100	7100G	7100E	7100D	7100A	7100B	7100T
Ø270	Anthracite	7102	7102G	7102E	7102D	7102A	7102B*	7102T
Ø300	Anthracite	7104	7104G	7104E	7104D	7104A	7104B	7104T
Ø300	Teak	7103		7103E			7103B	
250 x 200	Anthracite	7107	7107G	7107E	7107D	7107A	7107B	7107T
250 x 250	Anthracite	7106	7106G	7106E	7106D	7106A	7106B	7106T
300 x 200	Anthracite	7108	7108G	7108E	7108D	7108A	7108B	7108T

Size (cm)	Frame	220 gr. Polyester fabric - Class 1	
		Red	Blue
Ø250	Anthracite	7100M	7100G
Ø300	Anthracite	7104W	7104G

NIEUW / NOUVEAU



**Riva**  
Ø300 Teak  
look pole, Ecru  
Polyester fabric

Size (cm)	Frame	220 gr. Polyester fabric - Class 1						
		Anthracite	Light grey	Taupe	Black	White	Ecru	Olive
Ø350	Anthracite	7110	7110G	7110E	7110D*	7110A	7110B	7110T
Ø400	Anthracite	7112	7112G	7112E	7112D	7112A	7112B	7112T
275 x 275	Anthracite	7114	7114G	7114E	7114D	7114A	7114B	7114T

Size (cm)	Frame	240 gr. Spuncrylic Premium fabric - Class 4w		
		Faded Black	Manhattan	Havana
Ø300	Anthracite	7104P	7104R	7104Q

\*zolang de voorraad strekt / jusqu'à épuisement des stock



Scan voor product video

RIVA

Met de modern vormgegeven Riva parasol kunt u op een eenvoudige wijze schaduw creëren tijdens een zomerse dag. Of het nu een balkon, terras of tuin is, de Riva biedt uitkomst en is beschikbaar in vele afmetingen, stofklassen en kleuren. De duurzame materialen in combinatie met het eenvoudige opdraaisysteem zorgen voor veel gebruiksgemak.

De Ø350, Ø400 en 275 x 275 cm parasols hebben een dikkere mast zonder kniksysteem, zodat ze beter bestand zijn tegen weersinvloeden.

- Moderne parasol met strakke uitstraling, mede door de doekspanners.
- Eenvoudig te openen en sluiten door easy-up draaisysteem.
- Makkelijk te plaatsen en te verplaatsen om schaduw te creëren.
- Handig op te bergen door de deelbare mast.
- Goede bescherming tegen de zon, tot 96% UV protectie.
- Verkrijgbaar in 2 kwalitatieve stofklassen en vele kleuren.

Le design moderne du parasol Riva vous permet de créer facilement de l'ombre lors d'une journée d'été. Que ce soit sur un balcon, une terrasse ou un jardin, le Riva est la solution parfaite et est disponible dans de nombreuses tailles, qualités de tissus et couleurs. Les matériaux durables combinés au système d'ouverture simple le rendent très facile à utiliser.

Les parasols Ø350, Ø400 et 275 x 275 possèdent un mât plus épais sans système d'inclinaison, ce qui les rend plus résistants aux intempéries.

- Parasol moderne avec un aspect épuré, en partie grâce aux ressorts de tension.
- Facile à ouvrir et à fermer grâce à la manivelle.
- Facile à placer et à déplacer pour créer de l'ombre.
- Le mât divisible facilite le rangement.
- Bonne protection solaire, avec une protection UV jusqu'à 96%.
- Disponible en 2 qualités de tissu et de nombreuses couleurs.

# LISBOA

OUTDOORABLE



OUTDOORABLE KENMERKEN / CARACTÉRISTIQUES OUTDOORABLE



**Kantelbaar**  
Inclinable

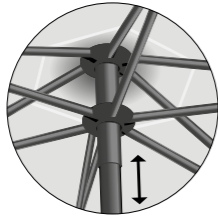

**Pushup systeem**  
Système « push up »



**In hoogte verstelbaar**  
Réglable en hauteur

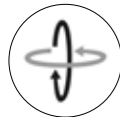

Het doek kantelt eenvoudig achterover  
*Le parasol s'incline simplement vers l'arrière*



Het kwaliteitsdoek blijft langer mooi en kleurecht / *Le tissu de qualité reste beau et inaltérable plus longtemps*



In hoogte verstelbaar  
*Réglable en hauteur*

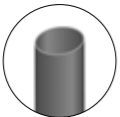

Mast Ø34/38  
*Mât Ø34/38*



Met het push-up systeem is de parasol makkelijk te openen en sluiten / Grâce au système push-up, le parasol peut être facilement ouvert et fermé

OPTIONEEL / OPTIONNEL



AeroCover  
7982

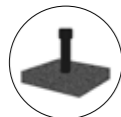

Parasolvoet / Pied de parasol  
30 / 40 kg

OUTDOORABLE OPTIES / POSSIBILITÉS OUTDOORABLE

Size (cm)	Frame	220 gr. Polyester fabric - Class 1			
		Anthracite	Light grey	Taupe	Olive
Ø250	Anthracite	7721	7721C	7721E	7721T
Ø300	Anthracite	7722	7722C	7722E	7722T
210 x 150	Anthracite	7730	7730C	7730E	7730T



**Lisboa**  
Ø250 Anthracite pole,  
Olive Polyester fabric

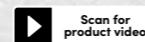

# LISBOA

Deze middenstok parasol heeft een stalen frame, is kantelbaar én in hoogte verstelbaar. De duurzame materialen in combinatie met het handige push-up systeem zorgen voor veel gebruiksgemak. De behoefte aan schaduwoplossingen voor het balkon of dakterras neemt toe nu er steeds meer mensen naar de stad trekken. Urban life vereist andere typen producten.

- Stevig stalen frame.
- Eenvoudig open en dicht te schuiven met het push-up doordruk systeem.
- Makkelijk schaduw creëren door kantelbaarheid & hoogte verstelbaarheid.
- Goede bescherming tegen de zon, tot 96% UV protectie.
- Handig op te bergen door deelbare mast.

Ce parasol à mât central a une structure en acier, est inclinable et réglable en hauteur. Les matériaux durables en combinaison avec le système push up pratique assurent une grande facilité d'utilisation. Le besoin de solutions d'ombrage pour le balcon ou le toit-terrasse augmente à mesure que de plus en plus de personnes s'installent en ville. La vie urbaine nécessite différents types de produits.

- Structure en acier robuste.
- Facile à ouvrir et à fermer grâce au système « push up ».
- Créez facilement de l'ombre grâce à l'inclinaison & au réglage de la hauteur.
- Bonne protection contre le soleil, jusqu'à 96% de protection UV.
- Facile à ranger grâce au mât divisible.

# PARRAS VOETEN

# SOLL EN

## PIEDS DE PARASOL

Een goede parasolvoet zorgt voor veiligheid en geeft veel gebruiksgemak. Het is dan ook essentieel om goed na te denken over welke parasolvoet bij de parasol én de tuin of het terras van uw klant past. Naast een gedegen gewicht vraagt een oneffen terras bijvoorbeeld om grote wielen, terwijl voor een klein terras de ingraafvoet een interessante optie zou kunnen zijn.

Ons advies met betrekking tot het minimum gewicht:

- Zweefparasols tot en met 300x300 hebben een voet van minimaal 90 kg nodig. Een zweefparasol groter dan 300x300 een voet van 120 kg muv de Icon, 150 kg.
- Een middenstok parasol tot Ø270 heeft een 30 kg voet nodig. Groter dan Ø300 een 40 kg voet. Groter dan Ø350 een 60 kg voet.

Un bon pied de parasol offre sécurité et facilité d'utilisation. Il est donc essentiel de bien réfléchir quel pied de parasol conviendra à la fois au parasol et au jardin ou à la terrasse de votre client. Les terrasses inégales nécessitent non seulement un poids solide, mais également de grandes roues, tandis que pour les terrasses plus petites, une base enterrée peut être une option intéressante.

Nos recommandations concernant le poids minimum :

- Les parasols déportés jusqu'à 300x300 nécessitent une base d'au moins 90 kg. Un parasol déporté de taille supérieure à 300x300 nécessite une base de 120 kg (sauf l'Icon qui nécessite une base de 150 kg).
- Un parasol à mât central jusqu'à Ø270 nécessite une base de 30 kg. Plus grand que Ø300 : une base de 40 kg. Plus grand que Ø350 : une base de 60 kg.



# CERAMICA

NIEUW / NOUVEAU

## CERAMICA

Graniet is een van de grootste rijkdommen van de natuur. Maar graniet van goede kwaliteit is schaars. In 2023 nam Platinum als specialist het voortouw met de lancering van 'the next generation' parasolvoet. Een vulbare parasolvoet met een premium uitstraling door de keramieken top. Gevuld met zand biedt Ceramica een mooie en stabiele oplossing voor zweefparasols.

- Premium parasolvoet met een natuurlijke uitstraling.
- Keramieken top; sterk, weersbestendig, kras- en kleurvast.
- Stabiel en gemakkelijk te verplaatsen door zwenkwielen.
- Eenvoudig te reinigen.
- Te vullen met zand.
- Lichtgewicht verpakking; makkelijk hanteerbaar voor zowel retailer als consument. In de winkel of als dropshipment item.
- Gepatenteerd.

Geschikt voor de volgende Platinum modellen:

40 kg: Riva en Lisboa

90 kg: Challenger, Voyager en Coolfit zweefparasols

Le granit est l'une des plus grandes ressources naturelles. Mais le granit de bonne qualité est rare et cher. En 2023, Platinum a pris les devants en tant que spécialiste avec le lancement du pied de parasol « nouvelle génération ». Un pied de parasol rechargeable au look premium grâce à la plaque céramique. Rempli de sable, Ceramica offre une solution belle et stable pour les parasols déportés.

- Pied de parasol haut de gamme à l'aspect naturel.
- Plaque en céramique; solide, résistant aux intempéries, aux rayures et aux couleurs.
- Stable et facile à déplacer grâce aux roues pivotantes.
- Facile à nettoyer.
- A remplir de sable.
- Emballage léger ; facile à manipuler pour le détaillant et le consommateur. En magasin ou en dropshipping.
- Breveté.

Convient aux modèles Platinum suivants :

40 kg: Riva et Lisboa

90 kg: Challenger, Voyager et Coolfit free-arm parasols

## CERAMICA 40KG



Art. nr.	Weight	Material	Wheels
6100	40 kg	Ceramic top, PP base	Swivel wheels

## CERAMICA 90KG



Art. nr.	Colour	Weight	Material	Wheels
6104	Anthracite	90 kg	Ceramic top, PP base	Swivel wheels
6105	Sandstone	90 kg	Ceramic top, PP base	Swivel wheels

## PARASOLVOETEN ZWEEFPARASOLS GRANIET

Onze natuurstenen parasolvoeten voor zweefparasols zijn vervaardigd van speciaal geselecteerd graniet en worden gepolijst, gevlamd of gehamerd aangeboden. De hoge kwaliteit van het graniet en de nabewerking zorgen voor een langdurig kleurbehoud. Met de optionele standaard en grote zwenkwielen is de parasol makkelijk te verplaatsen in de tuin.

- Zwaar, daardoor stabiel.
- Eenvoudig schoon te maken.
- Makkelijk te verplaatsen.

Geschikt voor oa de volgende **Platinum modellen: Icon, Challenger, Beaufort, Voyager** en de **Coolfit zweefparasols**.

## PIEDS DE PARASOL EN GRANIT POUR PARASOLS DÉPORTÉS

Nos pieds de parasol en pierre naturelle pour parasols déportés sont fabriqués à partir de granit spécialement sélectionné et sont disponibles polis, brûlés ou bouchardés. La haute qualité du granit et le post-traitement garantissent une conservation de la couleur à long terme. Grâce au support en option et aux grandes roues pivotantes, le parasol est facile à déplacer dans le jardin.

- Lourd donc stable.
- Facile à nettoyer.
- Facile à déplacer.

Convient aux modèles Platinum suivants : **Icon, Challenger, Beaufort, Voyager** et les parasols déportés **Coolfit**.

### AREZZO



Art. nr.	Weight	Material	Finish
6076	90 kg	Granite	Black burned

### MILANO



Art. nr.	Weight	Material	Finish
6047	90 kg	Granite	Black polished

### MODENA



Art. nr.	Weight	Material	Finish	Wheels
6086	150 kg	Granite	Black polished	XL wheels

### SORRENTO



Art. nr.	Weight	Material	Finish	Wheels
6094	90 kg	Granite	Black burned	Standard

### VENEZIA



Art. nr.	Weight	Material	Finish	Wheels
6077	90 kg	Granite	Polished	XL wheels
6078	120 kg	Granite	Polished	XL wheels

### MODENA



Art. nr.	Weight	Material	Finish	Wheels
6082	90 kg	Granite	Black polished	Standard
6088	90 kg	Granite	Black polished	XL wheels
6083	120 kg	Granite	Black polished	XL wheels

### SALERNO



Art. nr.	Weight	Material	Finish	Wheels
6016	90 kg	Granite	Grey hammered	Standard
6018	120 kg	Granite	Grey hammered	XL wheels

## NIEUW GEPATENTEERD ADAPTOR SYSTEEM

Het materiaal en het design zorgen voor een ongeëvenaarde goede grip op een parasol. Makkelijk te installeren en eenvoudig in gebruik. De buis is gemaakt van gegoten aluminium, verzonken in de basis en is esthetisch aantrekkelijk.

- Extreem goede grip.
- Voorkomt dat de parasol draait in de wind en wegwaait.
- Parasol blijft altijd gecentreerd en rechtop staan.
- Eenvoudig te installeren en te gebruiken.
- Perfecte kleurmatch met de Platinum parasols.
- Waterafvoer voorkomt breuk bij vrieskou.
- Geschikt voor parasols tot Ø48mm..

Geldt voor alle **Rome** granieten middenstok parasolvoeten en **Ceramica 40kg**.

## NOUVEAU SYSTÈME D'ADAPTATEUR BREVETÉ

Le matériel et le design fournissent une prise inégalée sur un parasol. Facile à installer et simple à utiliser. Le tube anthracite est en fonte d'aluminium, intégré dans la base, et est esthétiquement plaisant.

- Prise extrêmement bonne.
- Empêche le parasol de tourner dans le vent et de s'envoler.
- Le parasol reste toujours centré et droit.
- Facile à installer et à utiliser.
- Correspondance de couleur parfaite avec les parasols Platinum.
- Le drainage de l'eau empêche la casse par temps de gel.
- Convient aux parasols jusqu'à Ø48mm.

S'applique à toutes les bases de parasols à mât central en granit **Rome** et **Ceramica 40kg**.

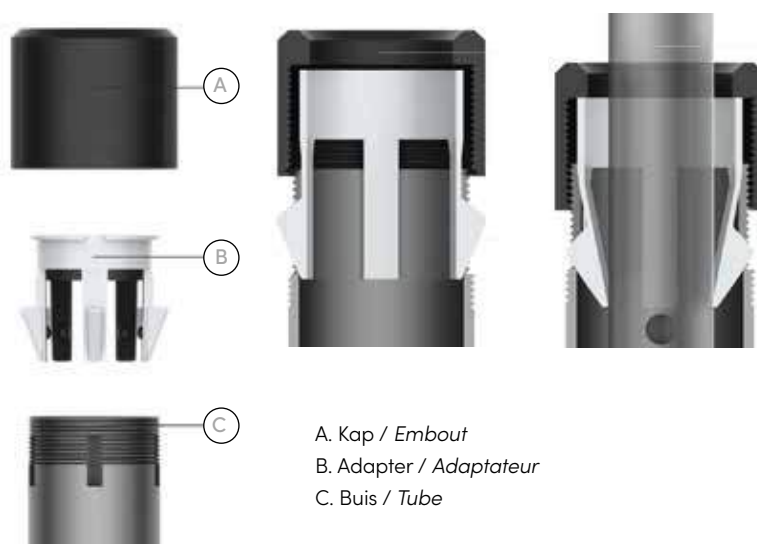
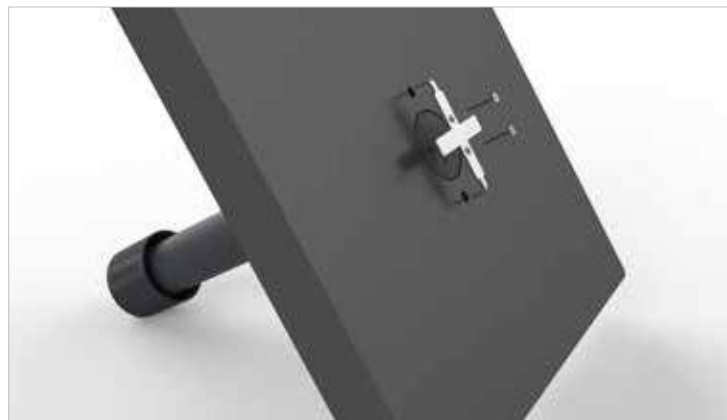

## MIDDENSTOK PARASOLVOETEN GRANIEET

Onze parasolvoeten voor middenstok parasols zijn uitgevoerd met roestvrij stalen buizen en een waterafvoer. Door het unieke adapter systeem staan parasols met een buisdiameter tot en met 48mm altijd in het midden en rechtop. Het anti-slip systeem zorgt ervoor dat de parasol niet kan tollen in de wind. Door de grote zwenkwielen is de parasol makkelijk te verplaatsen in de tuin zodat er op elk gewenst plekje eenvoudig schaduw gecreëerd kan worden..

- Zwaar, daardoor stabiel.
- Parasol staat in het midden en goed rechtop.
- Eenvoudig schoon te maken.
- Makkelijk te verplaatsen in de tuin.

Geschikt voor oa de volgende Platinum modellen: **Riva** en **Lisboa**.

## PIEDS DE PARASOL EN GRANIT POUR PARASOLS À MÂT CENTRAL

Nos pieds de parasol pour parasols à mât central sont équipées de tubes en acier inoxydable et d'un système de drainage d'eau. Grâce à un système d'adaptateurs unique, les parasols avec un diamètre de tube allant jusqu'à 48 mm resteront toujours centrés et droits. Le système antidérapant assure que le parasol ne tourne pas dans le vent. Les grandes roues pivotantes facilitent le déplacement du parasol dans le jardin afin de créer de l'ombre à n'importe quel endroit souhaité.

- Lourd, donc stable.
- Le parasol est parfaitement centré et droit.
- Facile à nettoyer.
- Facile à déplacer dans le jardin.

Convient entre autres aux modèles Platinum suivants : **Riva** et **Lisboa**.

## ROME



Art. nr.	Weight	Material	Finish
6007	30 kg	Granite	Black polished
6008	40 kg	Granite	Black polished
6060	60 kg	Granite	Black polished

## ROME WHEELS



Art. nr.	Weight	Material	Finish
6009	40 kg	Granite	Black polished
6090	60 kg	Granite	Black polished



4 SIMPELE STAPPEN / 4 ÉTAPES SIMPLES

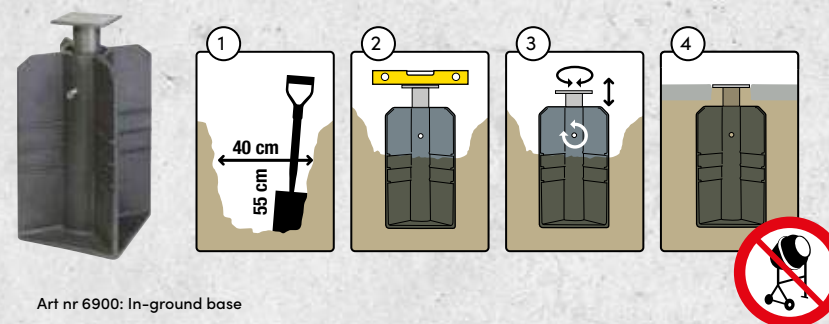

Art nr 6900: In-ground base

NEW / NOUVEAU

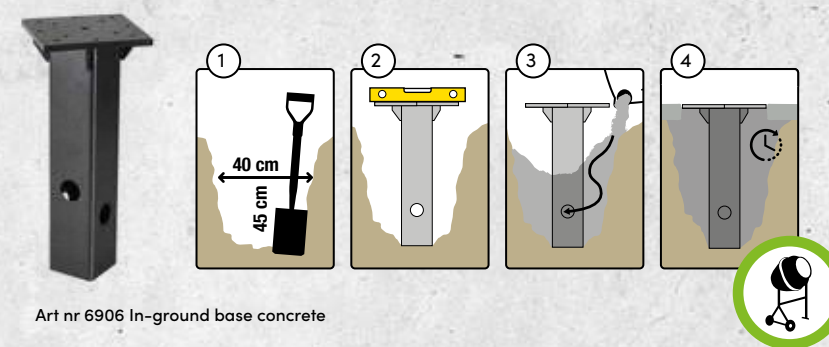

Art nr 6906 In-ground base concrete

OUTDOORABLE OPTIES / POSSIBILITÉS OUTDOORABLE

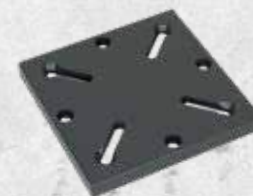

Art nr 6910 Adapter plate



Scan for product page

INGRAAF PARASOLVOETEN

De Platinum ingraafvoeten zorgen voor meer ruimte op het terras en veel stabiliteit. Niets staat in de weg om te kunnen genieten van het mooie weer.

- Meest stabiele oplossing voor zweefparasols.
- Meer ruimte op het terras én geen parasolvoet als de parasol niet wordt gebruikt.

De standaard ingraafvoet is geschikt voor Platinum zweefparasols tot 300x300, 350x260 of Ø350 cm. De concrete versie is ook geschikt voor grotere maten zweefparasols. Voor afwijkende maten van andere merken is er een adapterplaat beschikbaar.

PIEDS DE PARASOL ENCASTRABLES

Les pieds de parasol encastrables Platinum offrent plus d'espace sur la terrasse et une grande stabilité. Rien ne vous empêche de profiter du beau temps.

- La solution la plus stable pour les parasols déportés.
- Plus d'espace sur la terrasse et pas de pied de parasol visible lorsque le parasol n'est pas utilisé.

Le pied encastrable standard convient aux parasols déportés Platinum jusqu'à 300x300 cm, 350x260 cm ou Ø350 cm. La version en béton est également adaptée aux plus grandes dimensions de parasols déportés. Pour les tailles différentes d'autres marques, une plaque d'adaptation est disponible.

# PARASOL LICHT



MULTI-COLOUR LED



Art. nr. 7895



Extra genieten van lange zomeravonden met de makkelijk te monteren multi-colour LED lamp. Geschikt voor alle Platinum zweefparasols. In te stellen in 4 verschillende standen en 10 verschillende kleuren. Inclusief afstandsbediening en USB oplader.

Profitez encore plus des longues soirées d'été avec la lampe LED multicolore facile à monter. Adaptée à tous les parasols déportés Platinum. Peut être réglée sur 4 modes différents et propose 10 couleurs différentes. Livrée avec télécommande et chargeur USB.

# BALKON KLEMMEN

## BRIDES DE BALCON

Bevestig een parasol aan de balkonreling met één van onze nieuwe balkonklemmen. Een balkonklem is vooral geschikt als houder voor middenstokparasols. Met een collectie van 7 bieden wij voor ieder balkon een stevige oplossing.

Fixez un parasol à la balustrade du balcon avec l'une de nos nouvelles brides de balcon. Une bride de balcon convient particulièrement comme support pour les parasols à mât central. Avec une collection de 7 modèles, nous offrons une solution robuste pour chaque balcon.



Top railing 28 - 103 mm  
Art nr. 7791



Vertical flat railing  
Art nr. 7796



Vertical round railing  
Art nr. 7795



Vertical railing  
Art nr. 7794



Top railing 98 - 183 mm  
Art nr. 7790



Horizontal flat railing  
Art nr. 7793



Horizontal round railing  
Art nr. 7792

**PLATINUM**

# SALES SUPPORT

## SUPPORT DE PLV



Stofstalenboek  
Livre d'échantillons de tissu



Instore mogelijkheden  
Options en magasins



Vloerdisplay  
Présentoir de sol



Parasolbordjes  
Étiquettes de parasol



Consumentenbrochure  
Brochure pour les consommateurs



Videos  
Vidéos

## KIES DE IDEALE PARASOL

Wilt u de Platinum omzet verhogen in uw winkel? Wij hebben de oplossing. Een must op elke winkelvloer: de Platinum instore banner met de belangrijkste keuzecriteria voor de aankoop van de ideale zweefparasol. Een handige keuzehulp voor de shopper maar tevens een goede leidraad voor de verkoper.

- Inspiratie, informatie en activatie van uw klant.
- Creëren van merkbeleving op de winkelvloer.
- Leidraad voor de verkoper om de klant door het keuzeproces te loodsen.
- Informatie voor de klant om de juiste keuze te maken en tot de ideale zweefparasol te komen.



## CHOISISSEZ LE PARASOL IDÉAL

Souhaitez-vous augmenter les ventes de la gamme Platinum dans votre magasin ? Nous avons la solution. Un incontournable sur chaque surface de vente : la bannière Platinum avec les critères de choix essentiels pour l'achat du parasol déporté idéal. Un outil pratique pour les acheteurs et un guide précieux pour les vendeurs.

- Inspiration, information et activation de votre clientèle.
- Création d'une expérience de marque sur le point de vente.
- Guide pour le vendeur afin d'accompagner le client dans son processus de choix.
- Informations pour aider le client à faire le bon choix et trouver le parasol déporté idéal.



OUTDOORABLE

# SHADE SAILS

OUTDOORABLE

# COOLFIT<sup>®</sup>

## SCHADUWDOEKEN

CREATE YOUR OWN STYLE



▶ Scan voor inspiratie



▶ Scannez pour l'inspiration





# CREATE YOUR OWN STYLE

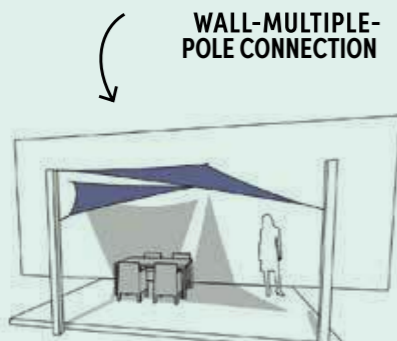
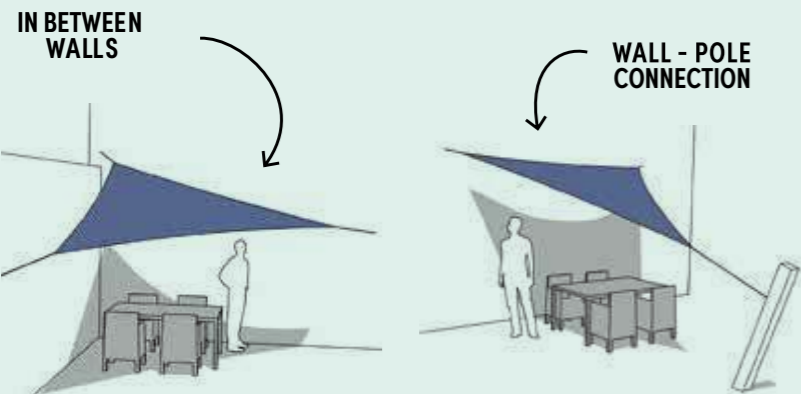
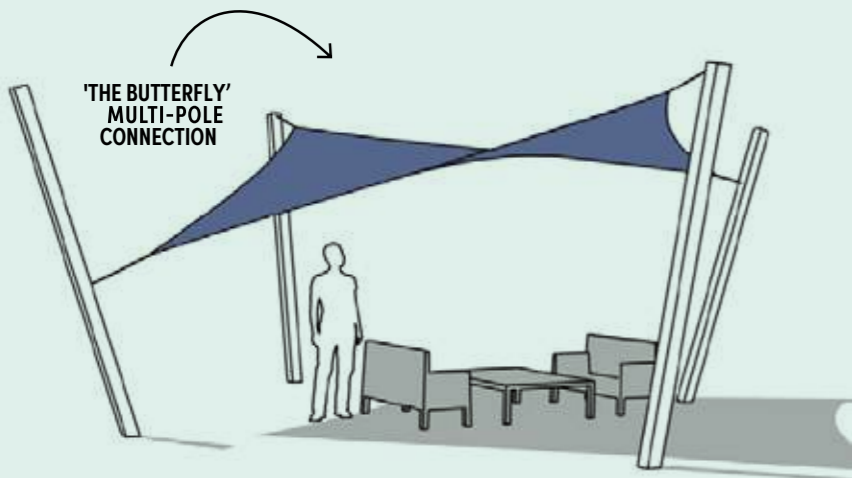

## OUTDOORABLE KENMERKEN / CARACTÉRISTIQUES OUTDOORABLE



**STRONG WOVEN**  
HDPE 285 G/M2



**BREATHES TO**  
KEEP YOU COOLER



**HIGH COLOUR**  
FASTNESS  
UP TO 95%  
UV PROTECTION







**316 MARINE GRADE**  
STAINLESS STEEL  
HARDWARE



**5 YEAR**  
WARRANTY  
ON FABRIC



	Size (cm)	285 gr. Coolfit					
		Anthracite	Sand	Ecru White	Black	Olive	Greige
TRIANGLE 	360 x 360 x 360	1001	1001U	1001V	1001D	1001T	1001X
	500 x 500 x 500	1003	1003U	1003V	1003D	1003T	1003X
TRIANGLE 90° 	570 x 400 x 400	1002	1002U	1002V	1002D	1002T	1002X
	710 x 500 x 500	1004	1004U	1004V	1004D	1004T	1004X
SQUARE 	360 x 360	1005	1005U	1005V	1005D	1005T	1005X
	500 x 500	1008	1008U	1008V	1008D	1008T	1008X
RECTANGLE 	400 x 300	1006	1006U	1006V	1006D	1006T	1006X
	500 x 300	1007	1007U	1007V	1007D		

IN THE SHADE  
BUT NOT IN  
THE DARK

## VOILES D'OMBRAGE COOLFIT®

Een Coolfit® schaduwdoek is zeer veelzijdig en een perfecte aanvulling op een tuin of terras. De open structuur van het doek geeft een aangenaam en ruimtelijk gevoel, is water- en winddoorlatend en kan daardoor het hele seizoen blijven hangen. Van maart tot en met september.

- Een sterk HDPE geweven stof van 285 g/m<sup>2</sup>.
- Aangenaam ruimtelijk & verkoelend.
- Kwalitatieve afwerking met brede randen.
- Bevestigingsmaterialen van hoogste kwaliteit RVS 316 AISI.
- Optimale bescherming tegen de zon; tot 95% UV protectie.
- Weerbestendig en onderhoudsarm.

Une voile d'ombrage Coolfit® est très polyvalente et constitue un complément parfait à un jardin ou une terrasse. La structure ouverte du tissu donne une sensation agréable et spacieuse, est perméable à l'eau et au vent et peut donc rester suspendue toute la saison. De mars à septembre.

- Un tissu tissé HDPE résistant de 285 g/m<sup>2</sup>.
- Agréablement spacieux et rafraîchissant.
- Finition de haute qualité avec bords larges.
- Matériaux de fixation en acier inoxydable 316 AISI de la plus haute qualité.
- Protection optimale contre le soleil ; jusqu'à 95% de protection UV.
- Résistant aux intempéries et nécessitant peu d'entretien.



**PLATINUM®**

OUTDOORABLE

# DREAMSAIL

SCHADUWDOEKEN

CREATE YOUR OWN STYLE



▶ Scan voor inspiratie



▶ Scannez pour l'inspiration



# CREATE YOUR OWN STYLE

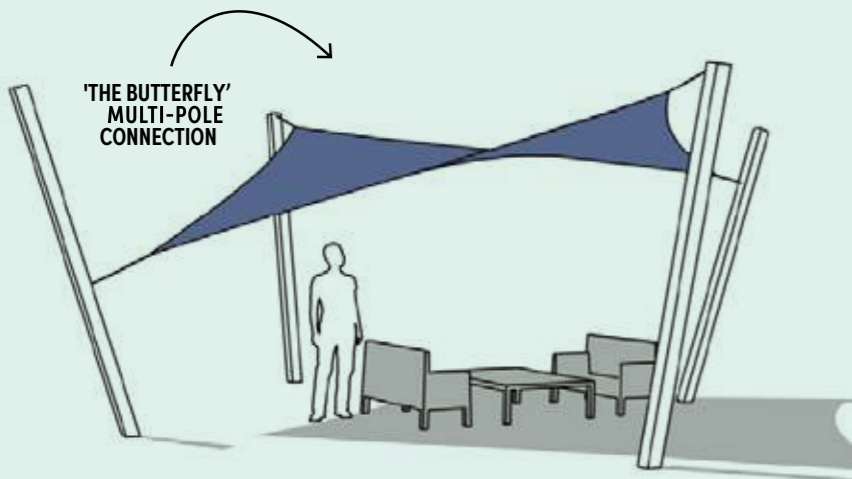

IN BETWEEN WALLS

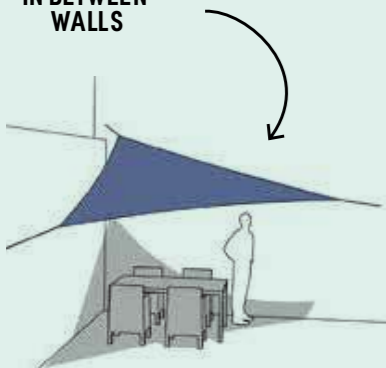

WALL - POLE CONNECTION

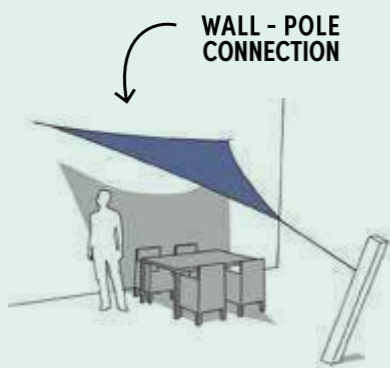

WALL-MULTIPLE-POLE CONNECTION

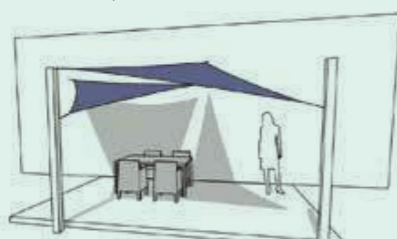

## OUTDOORABLE KENMERKEN / CARACTÉRISTIQUES OUTDOORABLE



FINE WOVEN  
POLYESTER  
220 G/M<sup>2</sup>



WATERPROOF



HIGH COLOUR  
FASTNESS  
UP TO 95%  
UV PROTECTION



316 MARINE GRADE  
STAINLESS STEEL  
HARDWARE



3 YEAR  
WARRANTY  
ON FABRIC



TRIANGLE



SQUARE



Size (cm)	220 gr. Dreamsail	
	Grey	Ecru
400 x 400 x 400	1100W	1100B
500 x 500 x 500	1101W	1101B
400 x 400	1102W	1102B
500 x 500	1103W	1103B

## VOILES D'OMBRAGE DREAMSAIL®

Met het Dreamsail® schaduwdoek geniet je nog langer van de tuin of het terras. Dankzij de fijn geweven Polyester stof met de PU-coating is het Dreamsail® doek waterdicht waardoor het mogelijk is om tijdens een kleine bui buiten te blijven zitten.

- Een sterk 100% Polyester stof van 220 g/m<sup>2</sup>.
- Waterdicht door dichte structuur en PU-coating.
- Kwalitatieve afwerking met brede randen.
- Bevestigingsmaterialen van hoogste kwaliteit RVS 316 AISI.
- Weerbestendig en onderhoudsarm.

Het Dreamsail® schaduwdoek dient op minimaal 30° afschot te hangen om te zorgen voor een goede afwatering.

Avec la voile d'ombrage Dreamsail®, vous pouvez profiter encore plus longtemps du jardin ou de la terrasse. Grâce au tissu polyester finement tissé avec revêtement PU, le tissu Dreamsail® est imperméable, permettant de s'asseoir dehors lors d'une petite averse.

- Un tissu résistant 100% Polyester de 220 g/m<sup>2</sup>.
- Imperméable grâce à sa structure dense et son revêtement PU.
- Finition de haute qualité avec bords larges.
- Matériaux de fixation en acier inoxydable 316 AISI de la plus haute qualité.
- Résistant aux intempéries et nécessitant peu d'entretien.

La voile d'ombrage Dreamsail® doit être suspendue à une pente minimale de 30° pour assurer un bon drainage.



ENJOY  
OUTDOOR  
LIVING ALL  
YEAR LONG

**PLATINUM®**

# BEVESTIGINGS MATERIALEN



## MATÉRIEL DE MONTAGE

VOOR COOLFIT® & DREAMSAIL® SCHADUWDOEKEN  
POUR VOILES D'OMBRAÏE COOLFIT® & DREAMSAIL®

**SPANMOER M8 / TENDEUR M8**  
2000



**SPANMOER M10 / TENDEUR M10**  
2001



**PAAL MET FLEX OOG**  
7 X 7 X 250 CM /  
MÂT AVEC OEIL  
FLEXIBLE  
7 X 7 X 250 CM  
2012



**KARABIJNHAAK 8X 80 MM /**  
MOUSQUETON 8 X 80 MM  
2002



**KEIHULS M8 / CHEVILLE À OEIL M8**  
2003



**BOUT MET OOG M8 X 100 MM /**  
CHEVILLE À OEIL M8 X 100 MM  
2004



**KETTING SCHALM 4 MM - 2M LANG /**  
CHAÎNE 4 MM - 2 M DE LONG  
2005



**BEVESTIGINGSSETS**  
VOOR SCHADUW-  
DOEKEN /  
KITS DE  
MONTAGE POUR  
VOILES D'OMBRAÏE



N317-1

N317-2

N317-3

**PLAAT MET OOG / PONTET AVEC OEIL**  
2006



**SCHROEVEN 20 STUKS / VIS 20 PIÈCES**  
2007



**RAILS MET OOG 1M / RAILS AVEC OEIL 1M**  
2011



**PAALANKER / ANCRE DE MÂT**  
2013



\* Alle bevestigingsmaterialen zijn vervaardigd uit RVS 316 AISI.  
\* De paal met flex oog is vervaardigd uit gepoedercoat staal ral 7016.  
\* Het paalanker dient 70cm in de grond geplaatst te worden middels beton. De paal schuift er overheen.

\* Tous les matériaux de montage sont en acier inoxydable 316 AISI.  
\* Le mât avec œillet flexible est en acier revêtu de poudre ral 7016.  
\* L'ancre doit être placée à 70 cm du sol à l'aide béton. Le mât glisse dessus.

# COOLFIT® HARMONICADOEK

CREATE YOUR  
OWN STYLE



▶ Scan voor inspiratie



▶ Scannez pour l'inspiration

## OUTDOORABLE FUNKTIONEN / FEATURES



**STRONG WOVEN  
HDPE 285 G/M2**

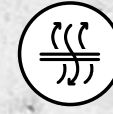

**BREATHES TO  
KEEP YOU COOLER**



**HIGH COLOUR  
FASTNESS  
UP TO 95%  
UV PROTECTION**



**316 MARINE GRADE  
STAINLESS STEEL  
HARDWARE**



**5 YEAR  
WARRANTY  
ON FABRIC**



Size (cm)	285 gr. Coolfit				
	Anthracite	Sand	Off White	Black	Greige
W200 x L300	1400	1400U	1400V		1400X <small>NEW</small>
W200 x L400	1401	1401U	1401V		1401X <small>NEW</small>
W200 x L500	1402	1402U	1402V		1402X <small>NEW</small>
W290 x L300	1403	1403U	1403V	1403D	1403X <small>NEW</small>
W290 x L400	1404	1404U	1404V	1404D	1404X <small>NEW</small>
W290 x L500	1405	1405U	1405V	1405D	1405X <small>NEW</small>
W370 x L370	1406	1406U	1406V		1406X <small>NEW</small>
W370 x L500	1407	1407U	1407V		1407X <small>NEW</small>

SUN OR  
SHADE,  
IT'S YOUR  
CHOICE

## STORE HARMONICA COOLFIT®

Bepaal zelf eenvoudig de hoeveelheid zon op het terras met het Coolfit® harmonicadoek. Het doek loopt over RVS kabels en kan handmatig open- en dichtgetrokken worden. De Coolfit® harmonicadoeken worden inclusief bevestigingsmateriaal geleverd; katrollen, baleinen, staalkabels, touw en spanners. Eenvoudig te installeren m.b.v. de meegeleverde montagehandleiding en onze montagevideo's op de website.

Déterminez facilement la quantité de soleil sur la terrasse avec le store harmonica Coolfit®. Le store passe sur des câbles en acier inoxydable et peut s'ouvrir ou se fermer manuellement. De plus, le store harmonica Coolfit® est fourni avec le matériel de montage; poulies, tiges, câbles en acier, câbles et tendeurs. Facile à installer en utilisant les instructions de montage incluses et nos vidéos de montage sur le site Web.

Size (cm)	Art. nr.
200	2800
290	2801
370	2802

Verwijder het Coolfit® harmonicadoek in de winter óf maak gebruik van de beschermhoes. Met deze hoes kan het doek in de winter blijven hangen.



Retirez le store harmonica Coolfit® en hiver ou utilisez la housse de protection. Avec cette housse, le tissu peut rester en place pendant l'hiver.



**PLATINUM®**

# PROSAIL®

## WATERPROOF HARMONICADOEK

CREATE YOUR  
OWN STYLE



▶ Scan voor  
inspiratie



▶ Scannez pour  
l'inspiration

### OUTDOORABLE KENMERKEN / CARACTÉRISTIQUES OUTDOORABLE



HIGH  
QUALITY  
ACRYLIC



WATERPROOF



HIGH COLOUR  
FASTNESS  
UP TO 95%  
UV PROTECTION



3 YEAR  
WARRANTY  
ON FABRIC



Size (cm)	300 gr. Prosail	
	Grey	
W297 x L297	1500	
W297 x L397	1501	

ENJOY THE  
OUTDOORS  
IN ANY  
WEATHER

## STORE HARMONICA PROSAIL® IMPERMÉABLE

Nu ook van het buitenleven genieten tijdens een buitje met de Prosail® waterproof harmonica! Dit doek biedt niet alleen de voordelen van een harmonicadoek, maar tevens die van een waterdicht schaduwdoek. De Prosail® is eenvoudig open en dicht te schuiven middels een touw. Wanneer het doek volledig ingevouwen is, zijn er geen staaldraden zichtbaar. Het uitzicht is dus volledig vrij dankzij de geleiders waar het doek in loopt. Het doek is gemaakt van kwalitatief hoogwaardig acryl en is volledig waterdicht. Zo zit je ook tijdens een regenbui droog. De Prosail® waterproof harmonica kan exclusief of inclusief aluminium pergola geleverd worden.

Profitez du plein air encore plus longtemps avec le store harmonica imperméable Prosail®! Ce store offre non seulement les avantages d'un store harmonica, mais également ceux d'une voile d'ombrage imperméable. Le Prosail® peut être facilement ouvert et fermé grâce à un système de corde et de poulie. Lorsque le tissu est entièrement replié, aucun fil d'acier n'est visible. La vue est donc totalement libre grâce aux conducteurs sur lesquels roule le store. La toile est en acrylique de haute qualité et est totalement imperméable. De cette façon, vous êtes à l'aise pendant une averse de pluie.



PLATINUM®

# COOLFIT

## OUTDOOR ROLGORDIJNEN

CREATE YOUR  
OWN STYLE



▶ Scan voor  
inspiratie



▶ Scannez pour  
l'inspiration

### OUTDOORABLE KENMERKEN / CARACTÉRISTIQUES OUTDOORABLE



**STRONG WOVEN  
HDPE 285 G/M2**

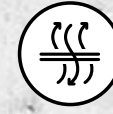

**BREATHES TO  
KEEP YOU COOLER**



**HIGH COLOUR  
FASTNESS  
UP TO 95%  
UV PROTECTION**



**316 MARINE GRADE  
STAINLESS STEEL  
HARDWARE**



**5 YEAR  
WARRANTY  
ON FABRIC**



Size (cm)	285 gr. Coolfit				
	Anthracite	Sand	Off White	Black	Greige
W98 x L240	1700	1700U	1700V	1700D	
W148 x L240	1701	1701U	1701V	1701D	
W198 x L240	1702	1702U	1702V	1702D	1702X
W248 x L240	1703	1703U	1703V	1703D	1703X
W296 x L240	1704	1704U	1704V	1704D	1704X

SHADE  
AND  
PRIVACY

## STORES ENROULEURS EXTERIEURS COOLFIT®

Ideaal bij laagstaande zon zijn de Coolfit® rolgordijnen. Naast het zonwerende effect zorgen de rolgordijnen ook voor een intieme sfeer. Montage kan zowel op de dag als in de dag. De rolgordijnen zijn gemaakt van de Coolfit® stof, filteren tot 95% van de schadelijke UV stralen filteren en zijn wind doorlatend.

De Coolfit® rolgordijnen zijn uitstekend te combineren met een Optiva pergola (zie pagina 110) of met het Flex frame (pagina 115).

Les stores enrouleurs Coolfit® sont idéaux dans des conditions de soleil couchant. En plus de la protection solaire, les stores enrouleurs créent également une atmosphère intime. Le montage est possible aussi bien sur le cadre de la fenêtre qu'à l'intérieur du cadre de la fenêtre. Les stores sont également fabriqués à partir du tissu Coolfit®, ce qui signifie qu'ils filtrent jusqu'à 95% des rayons UV nocifs et sont perméables au vent.

Les stores enrouleurs sont excellents à combiner avec une pergola Optiva (voir pages 110) ou avec la structure Flex (voir page 115).



**PLATINUM®**

# OPTIVA ALUMINIUM PERGOLA

CREATE YOUR OWN STYLE



Scan voor inspiratie



Scannez pour l'inspiration

OUTDOORABLE KENMERKEN / CARACTÉRISTIQUES OUTDOORABLE

## OPTIVA COOLFIT



STRONG WOVEN  
HDPE 285 G/M2



316 MARINE GRADE  
STAINLESS STEEL  
HARDWARE



BREATHES TO  
KEEP YOU COOLER



5 YEAR  
WARRANTY  
ON FABRIC



HIGH COLOUR  
FASTNESS  
UP TO 95%  
UV PROTECTION

Size (cm)	285 gr. Coolfit		
	Anthracite	Sand	Off White
319 x 319	2300	2300U	2300V
319 x 419	2301	2301U	2301V
402 x 402	2302	2302U	2302V

## OPTIVA PROSAIL



HIGH QUALITY  
ACRYLIC



WATERPROOF



HIGH COLOUR  
FASTNESS  
UP TO 95%  
UV PROTECTION



3 YEAR  
WARRANTY  
ON FABRIC

Size (cm)	300 gr. Prosail	
	Grey	Prosail roof
319 x 319	2303	297 x 32,3 2390
319 x 419	2304	297 x 47,3 2391

GIVE YOUR GARDEN AMBIENCE WITH AN ALUMINIUM PERGOLA

## OPTIVA PERGOLA EN ALUMINIUM

Houd je van een moderne en strakke look in de tuin? Dan is de aluminium pergola uitermate geschikt. De aluminium pergola kan zowel met het Coolfit® harmonicadoek als met het Prosail® waterproof harmonicadoek geleverd worden. Voor elke tuin een passende oplossing. De pergola dient op een houten of stenen ondergrond geplaatst te worden of met langere standers in de grond. De palen zijn 11 x 11 cm dik.

Vous aimez un look moderne et épuré dans le jardin ? Alors la pergola en aluminium est tout à fait adaptée. La pergola en aluminium peut être fournie avec le store harmonica Coolfit® et le store harmonica imperméable Prosail®. Une solution adaptée à chaque jardin. La pergola doit être placée sur une surface en bois ou en pierre ou avec des poteaux plus longs dans le sol. Les poteaux mesurent 11 x 11 cm d'épaisseur.

OPTIVA COOLFIT



OPTIVA PROSAIL





# PERGOLA KITS

CREATE YOUR  
OWN STYLE



▶ Scan voor  
inspiratie



▶ Scannez pour  
l'inspiration

## OUTDOORABLE KENMERKEN / CARACTÉRISTIQUES OUTDOORABLE



CORNER SUPPORT







WALL SUPPORT



CONNECTION SUPPORT



FLOOR SUPPORT

	Description	Art. nr.
	Corner support, set/2	2200
	Wall support, set/2	2201
	Connection support, set/2	2202
	Floor support, set/2	2203

BUILD YOUR  
OWN WOODEN  
PERGOLA

## BOUW JE EIGEN HOUTEN PERGOLA CONSTRUISEZ VOTRE PROPRE PERGOLA EN BOIS

Geef de tuin sfeer en gezelligheid met een houten pergola. Je zorgt zelf voor het hout en Platinum zorgt voor de bevestigingselementen, Coolfit harmonicadoeken en/of rolgordijnen. Scan de QR code voor tips én het handige stappenplan. De elementen in de Platinum Pergola Kits zijn gemaakt van gepoedercoat staal in Ralkleur 7016. De kits zijn los te bestellen (per twee verpakt). Geschikt voor balken van 8,5 - 12 cm dik.

Donnez à votre jardin ambiance et confort avec une pergola en bois. Vous prenez soin du bois et Platinum fournit les kits pergola, le store harmonica Coolfit® et/ou les stores enrouleurs. Scannez le code QR pour plus d'informations et un guide de construction étape par étape. Les éléments des kits Platinum Pergola sont en acier thermolaqué de couleur RAL 7016. Les kits peuvent être commandés séparément (emballés par deux). Convient aux poteaux de 8,5 à 12 cm d'épaisseur.



PLATINUM®



Size (cm)	285 gr. Coolfit		
	Anthracite	Sand	Off White
500 x 80	1900	1900U	1900V

STAY COOL ON YOUR BALCONY

## BRISE VUE COOLFIT®

Met het Coolfit® balkondoek creëert jouw klant naast schaduw ook privacy. Het balkondoek heeft elke 50 cm een oog. Er worden tie-wraps meegeleverd, zodat het doek eenvoudig aan het balkonhek bevestigd kan worden.

Avec la brise vue Coolfit®, votre client peut créer de l'ombre et de l'intimité. La brise vue a un œil tous les 50 cm. Des attaches sont incluses afin que le store soit facile à fixer à la balustrade du balcon.



**STRONG WOVEN**  
HDPE 285 G/M2



**316 MARINE GRADE**  
STAINLESS STEEL  
HARDWARE



**BREATHES TO**  
KEEP YOU COOLER



**5 YEAR**  
WARRANTY  
ON FABRIC

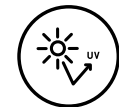

**HIGH COLOUR**  
FASTNESS  
UP TO 95%  
UV PROTECTION

CREATE YOUR OWN STYLE



Scan voor inspiratie



Scannez pour l'inspiration



## FLEX FRAME STRUCTURE FLEXIBLE

Een Flex Frame in combinatie met een rolgordijn is in een mum van tijd een balkon zonnenscherm. Het Flex Frame bestaat uit twee palen met een tussenarm die tussen vloer en plafond dienen geklemd te worden. Met een koppelstuk kunt u zelfs meerdere Flex Frames naast elkaar monteren. Geschikt voor alle Coolfit® rolgordijnen vanaf 148cm. Kleinere maten kunnen op aanvraag geproduceerd worden. Let op: rolgordijn apart bijbestellen.

Une structure Flex associé à un store enrouleur Coolfit® crée un auvent de balcon en un rien de temps. La structure Flex se compose de deux poteaux avec un bras intermédiaire et doit être fixé entre le sol et le plafond. Vous pouvez même monter plusieurs structures Flex les uns à côté des autres grâce à une accessoire de couplage. Convient à tous les stores enrouleurs Coolfit® à partir de 148 cm. Des tailles plus petites peuvent être produites sur demande. Attention : commander les stores enrouleurs séparément.



NO DRILL



EASY TO USE



USE WITH COOLFIT ROLLER BLIND

Description	Art. nr.
Flex frame	1950

Description	Art. nr.
Flex frame connection part	1951

### FLEX FRAME

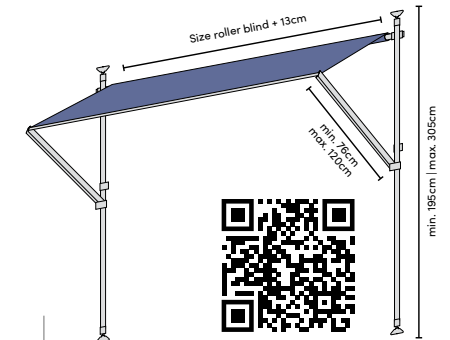

Scan for instruction page

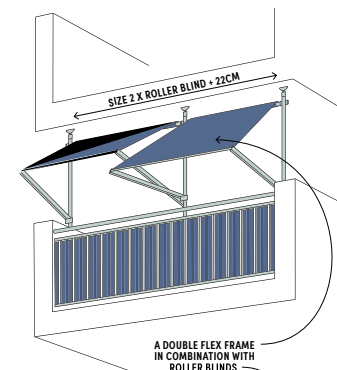

### FLEX FRAME CONNECTION

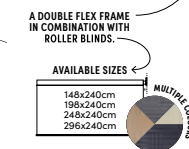

EASY SUN SHADE FOR THE BALCONY

# SHOWROOM PERGOLA

## PERGOLA « SHOWROOM »

Ook voor het seizoen 2025 willen wij u graag faciliteren in het verder optimaliseren van de winkel presentatie, de beleving van de producten van Platinum Sun & Shade en daarmee ook de doorverkoop. Dit willen we graag doen in de vorm van een houten showroom pergola, met een volledige Platinum Sun & Shade aankleding, tegen een scherpe showroom deal.

Aussi pour la saison 2025, nous aimerions vous faciliter dans l'optimisation de la présentation du magasin, l'expérience des produits de Platinum Sun & Shade, et ainsi aussi la revente. Nous souhaitons le faire sous la forme d'une pergola en bois « showroom », avec un habillage complet Platinum Sun & Shade, à un tarif « showroom » attractif.



# SALES SUPPORT

## SUPPORT DE PLV



Stofstalenboek  
Livre d'échantillons de tissu



Consumentenbrochure  
Brochure pour les consommateurs



Videos  
Vidéos



Metalen display met top header panelen  
Présentoir en métal avec panneaux d'en-tête

OUTDOORABLE



**PLATINUM**<sup>®</sup>  
AEROCOVER

# BREATHABLE PROTECTION

## PROTECTION RESPIRANTE

AeroCover® biedt de breedste collectie in de markt en biedt een totaalconcept van full colour verpakkingen en ondersteunde POS materialen, afbeeldingen, video's en SEO teksten om u en uw klant op de winkelvloer of in uw webshop te inspireren en te helpen de juiste hoes te vinden. Uw klant vindt altijd de juiste fit.

### ADEMENDE HOEZEN

Door temperatuurverschillen is het onvermijdelijk dat condensvorming ontstaat. AeroCover® is voorzien van een ademend membraan. Deze helpt vocht naar buiten te transporteren en houdt tegelijkertijd vuil, stof en regen van buitenaf tegen. Dit is belangrijk om schimmelvorming op een tuinmeubel of parasol tegen te gaan en de levensduur te verlengen.

### GEBRUIKSGEMAK

Elke AeroCover® is vervaardigd van lichtgewicht ripstop polyester. Hierdoor zijn de hoezen makkelijk hanteerbaar voor één persoon, valt de stof soepel over het meubel en nemen ze weinig ruimte in wanneer niet in gebruik. Alle tuinmeubel- en loungesethoezen zijn voorzien van een rijgkoord met stoppers aan twee kanten van de hoes en een handige opbergtas die vastzit aan de hoes. AeroCover® parasolhoezen zijn voorzien van een stok in de hoes. Hiermee kunnen uw klanten de hoes makkelijk over een parasol krijgen zonder trap. De kussentassen hebben versterkte handvaten en een dubbele rits.

AeroCover® propose la gamme la plus large du marché et propose un concept complet d'emballages en couleur et de supports de PLV, d'images, de vidéos et de textes SEO pour vous inspirer, vous et vos clients, en magasin ou dans votre boutique en ligne et les aider à trouver le bon produit. Votre client sera toujours en mesure de trouver la bonne solution.

### HOUSSES RESPIRANTES

En raison des différences de température, la formation de condensation est inévitable. AeroCover® est doté d'une membrane respirante qui aide à évacuer l'humidité vers l'extérieur tout en empêchant la saleté, la poussière et la pluie d'entrer. Ceci est important pour éviter la formation de moisissures sur les meubles de jardin ou les parasols et pour augmenter leur durée de vie.

### FACILITÉ D'UTILISATION

Chaque AeroCover® est fabriqué en polyester léger indéchirable. Cela rend les housses faciles à manipuler par une seule personne, le tissu tombe doucement sur les meubles et elles prennent très peu de place lorsqu'elles ne sont pas utilisées. Toutes les housses de meubles de jardin et de salons de jardin sont dotées d'un cordon de serrage avec bouchons sur les deux côtés de la housse et d'un sac de rangement pratique attaché à la housse. Les housses de parasol AeroCover® ont un tige dans la housse. Cela permet à vos clients de placer facilement la housse sur un parasol sans avoir à utiliser de marches. Les sacs coussin ont des poignées renforcées et une double fermeture éclair.



**ADEMENDE HOEZEN**  
HOUSSES  
RESPIRANTES



**HOGHE KLEURECHTHEID**  
HAUTE SOLIDITÉ  
DES COULEURS



**STERK EN LICHT**  
FORT ET  
LÉGER



**WEERBESTENDIG**  
RÉSISTANT AUX  
INTEMPÉRIES



**GEBRUIKSGEMAK**  
FACILITÉ  
D'UTILISATION

### DUURZAME OPLOSSING

AeroCover® is vervaardigd van milieuvriendelijke materialen en kan gerecycled worden.

### HOGHE KLEURECHTHEID

AeroCovers® zijn solution dyed en door-en-door gekleurd. Hierdoor verkleuren de hoezen nauwelijks, level 7 op de grey-wool schaal.

### OPBERGEN & ONDERHOUD

Wij adviseren om een parasol en tuinmeubelkussens volledig te laten drogen voordat er een AeroCover® wordt gebruikt. Indien bijvoorbeeld een natte parasol toch gesloten moet worden, dan deze zodra het kan zo snel mogelijk weer openen om te laten drogen. Dit om de kwaliteit van uw tuinmeubelen te waarborgen.

Voor meer informatie en onderhoudsadviezen [www.platinum.nl](http://www.platinum.nl).

### SOLUTION DURABLE

AeroCover® est fabriqué à partir de matériaux respectueux de l'environnement et peut être recyclé.

### HAUTE SOLIDITÉ DES COULEURS

Les AeroCovers® sont teints dans la masse et colorés à coeur. Les housses se décolorent donc à peine, niveau 7 sur l'échelle des gris-laine.

### STOCKAGE ET ENTRETIEN

Nous vous recommandons de laisser sécher complètement un parasol et les coussins du salon de jardin avant d'utiliser un AeroCover®. Par exemple, si un parasol mouillé doit être fermé, rouvrez-le dès que possible pour lui permettre de sécher. Ceci pour garantir la qualité de votre mobilier de jardin.

Pour plus d'informations et des recommandations d'entretien, rendez-vous sur [www.platinum.nl](http://www.platinum.nl).

**PLATINUM®**

**NIEUW / NOUVEAU**

FREE-ARM PARASOL COVER  
H265X60/65M  
Art nr 7973

**NIEUW / NOUVEAU**

KAMADO BBQ COVERS  
Ø70 AND Ø94CM  
Art nr 7876 + 7877

# PARASOL COVERS

## PARASOL



FREE-ARM PARASOLS  
PARASOL DÉPORTÉ

H250x55/60 (straight pole)	7970
H240x68 (curved pole)	7971
H250x85 (curved pole)	7972
H260x55/60 (straight pole)	7973
H292x60/65 (straight pole)	7978



CENTER POLE PARASOLS  
PARASOL À MÂT CENTRAL

H165x25/35	7982
H215x30/40	7984
H230x30/40	7980

**PLATINUM**<sup>®</sup>

# DINING COVERS



▶ Scan voor  
inspiratie



▶ Scannez pour  
l'inspiration



DINING SETS- ROUND  
ENSEMBLE DE JARDIN ROND

Ø 150xH85	7911
Ø 200xH85	7912
Ø 250xH85	7919
Ø 320xH85	7917



GARDEN BENCHES  
BANC DE JARDIN

130x75xH65/85	7908
160x75xH65/85	7909



STACKING CHAIRS  
CHAISES EMPILABLES

67x67xH80/110	7962
---------------	------



DINING SETS  
SQUARE - RECTANGULAR  
ENSEMBLES DE JARDIN  
CARRÉS - RECTANGULAIRES

130x130xH85	7913
160x150xH85	7914
180x150xH85	7930
180x190xH85	7920
200x150xH85	7967
200x190xH85	7915
220x150xH85	7968
220x190xH85	7921
240x150xH85	7992
240x190xH85	7916
260x150xH85	7993
260x190xH85	<b>new</b> 7861
280x150xH85	7994
280x190xH85	<b>new</b> 7862
300x150xH85	7997
305x190xH85	7918
340x150xH85	<b>new</b> 7907
340x190xH85	<b>new</b> 7863



GARDEN TABLES  
TABLE DE JARDIN

160x100xH70	7922
180x110xH70	7923
200x110xH70	7924
220x110xH70	7925
240x110xH70	7926
260x110xH70	7953
280x110xH70	7954
300x110xH70	7928
340x110xH70	<b>new</b> 7864



LOUNGE SETS SQUARE  
RECTANGULAR  
SALON DE JARDIN CARRÉ  
RECTANGULAIRE

210x200xH70	7932
220x220xH70	7995
235x235xH70	7933
250x200xH70	7996
255x255xH70	7934
270x210xH70	7938
275x275xH70	7937
300x250xH70	7939
300x300xH70	7935
400x300xH70	7936



LOUNGE L-SHAPE  
LOW BACKREST 90° CORNER  
SALON DE JARDIN D'ANGLE -  
DOSSIER BAS

220x220x90xH70	7944
235x235x100xH70	7940
255x255x100xH70	7941
270x270x100xH70	7942
300x300x100xH70	7943
325x325x100xH70	7945
330x255x100xH70 Left	7946
330x255x100xH70 Right	7947
355x275x100xH70 Left	7948
355x275x100xH70 Right	7949



LOUNGE L-SHAPE HIGH  
BACKREST 90° CORNER  
SALON DE JARDIN D'ANGLE -  
DOSSIER HAUT

270x210x85xH65/90 Left	7990
270x210x85xH65/90 Right	7991



LOUNGE BENCHES  
CANAPÉ DE JARDIN

170x100xH70	7931
205x100xH70	7961
250x100xH70	7963



LOUNGE  
BENCHES HIGH BACKREST  
CANAPÉ DE JARDIN - DOSSIER HAUT

140x90xH65/90	7889
160x90xH65/90	7892
180x90xH65/90	7890
200x90xH65/90	7891



LOUNGE CHAIRS  
FAUTEUILS

100x100xH70	7960
75x78xH65/90	7965
75x78xH65/110	7966
80x90xH65/90	7959
190x100xH105/109	7986



LOUNGE L-SHAPE  
LOW BACKREST TRAPEZE CORNER  
SALON DE JARDIN D'ANGLE -  
DOSSIER BAS - TRAPÈZE

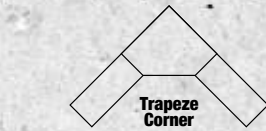

270x270x100xH70	7951
300x300x100xH70	7952



LOUNGE L-SHAPE HIGH BACKREST  
TRAPEZE CORNER  
SALON DE JARDIN D'ANGLE -  
DOSSIER HAUT - TRAPÈZE

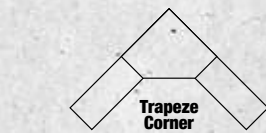

255x255x90xH65/90	7955
270x270x90xH65/90	7956
300x300x90xH65/90	7957



LOUNGE BED  
BAIN DE SOLEIL

210x75xH40	7964
210x90xH30	7988
210x145xH30	7989



LOUNGE L-SHAPE PLATFORM  
SALON DE JARDIN D'ANGLE -  
PLATE-FORME

255x255x90xH30/45/70	7880
275x275x90xH30/45/70	7881
325x255x90xH30/45/70 Left	7882
325x255x90xH30/45/70 Right	7883
350x275x90xH30/45/70 Left	7884
350x275x90xH30/45/70 Right	7885
300x300x90xH30/45/70	7886
375x300x90xH30/45/70 Left	7887
375x300x90xH30/45/70 Right	7888



HANG CHAIRS  
CHAIRES SUSPENDUES

Ø100x200	7969
----------	------



SWINGS  
BANC BALANÇOIRE

205x130xH130/155	7842
------------------	------



LOUNGE, COFFEE, FIRE TABLES  
SQUARE/ RECTANGULAR  
TABLES DE SALON, DE CAFÉ,  
DE FEU CARRÉ / RECTANGULAIRE

60x60xH45	9100
64x64xH65	9102
74x74xH60	9104
82x82xH50	9106
82x82xH65	9108
84x64xH45	9110
99x99xH60	9112
105x105xH50	9116
110x84xH70	9118
112x82xH50	9120*



LOUNGE, COFFEE, FIRE  
TABLES ROUND  
TABLES DE SALON, DE CAFÉ,  
DE FEU RONDE

Ø50xH60	9140
Ø62xH73	9142
Ø72xH58	9146
Ø77xH40	9148
Ø98xH50	9150



BEACH CHAIRS  
CHAISE DE PLAGE

128x105xH140/160	7820
150x105xH145/165	7822



# LOUNGE COVERS



# CUSHION COVERS



## CUSHIONS / COUSSINS

80x80xH60	7900
125x32xH50	7901
175x80xH60	7902
200x75xH60	7903

CUSHIONS BAGS /  
SAC À COUSSINS



ALLEEN VOOR  
GEBRUIK BINNEN  
À USAGE INTÉRIEUR  
UNIQUEMENT

# NEW



▶ Scan voor  
inspiratie



▶ Scannez pour  
l'inspiration

# BBO COVERS



## BARBECUE

126x52xH101	7850
135x52xH101	7852
148x61xH110	7854
165x61xH110	7856

GAS BARBECUES  
BARBECUES À GAZ



KETTLE BARBECUES  
BARBECUES AU CHARBON

Ø47cm	7870
Ø57cm	7872
Ø67cm	7874



KAMADO BARBECUES  
BARBECUES KAMADO

Ø70cm	7876
Ø94cm	7877

# ACCES- SOIRES



COVER SUPPORT SETS  
ENSEMBLE SUPPORT +  
SACHETS À LESTER

Cover support pole set	7810
------------------------	------



COVER SUPPORT SETS  
SACHETS À LESTER

Cover sandbags (4pcs)	7812
-----------------------	------

OUTDOORABLE



# SALES SUPPORT

## SUPPORT DE PLV



Consumentenwebsite met video's  
Site grand public avec vidéos



Tentkaarten  
Carte de tente



Full colour verpakkingen in 25 talen  
Boîtes en couleur en 25 langues



Toonbankdisplays  
Affichage du compteur



Foto's, illustraties en webteksten  
beschikbaar voor elk product  
Images, illustrations et texte web  
disponibles pour chaque article



Metalen display met top header panelen  
Présentoir en métal avec panneaux d'en-tête

**PLATINUM®**

# WHITE LABEL

Het white label programma bestaat uit een kern collectie parasols met een uiterst gunstige prijs/ kwaliteits-verhouding en wordt merkloos aangeboden om direct vergelijk in de markt te voorkomen.

- Merkloze parasols
- Mixbaar in containers
- Elke klant krijgt een eigen unieke EAN code en artikel nummer. De artikelnaam kan door de klant zelf worden gekozen.
- Verkoop alleen op containerbasis.
- Onderdelen worden in het seizoen op voorraad gehouden.
- Maatwerk mogelijk bij minimale order aantallen.

*Le programme de marque blanche comprend une collection principale de parasols offrant un rapport qualité/prix extrêmement avantageux et est proposé sans marque pour éviter toute comparaison directe sur le marché.*

- Parasols sans marque
- Mixables dans des conteneurs
- Chaque client reçoit un code EAN unique et un numéro d'article.
- Le nom de l'article peut être choisi par le client.
- Vente uniquement en quantités de conteneurs.
- Les pièces sont maintenues en stock pendant la saison.
- Personnalisation possible avec des quantités minimales de commande.

## BERMUDA



**Gegoten aluminium hendel**  
Manivelle en fonte d'aluminium

### OUTDOORABLE OPTIES / POSSIBILITÉS OUTDOORABLE

Size (cm)	Frame	220 gr. Polyester fabric				
		Anthracite	Taupe	Ecru	Light grey	Ivory
300 x 300	Anthracite	7186	7186E	7186B	7186C	
300 x 300	Sandstone					7179H
Ø350	Anthracite	7187	7187E	7187B	7187C	
Ø350	Sandstone					7180H

### OUTDOORABLE KENMERKEN / CARACTÉRISTIQUES OUTDOORABLE



AeroCover  
7970



Ingraaf parasolvoet beton  
Pied de parasol enterré

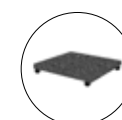

Granieten parasolvoet  
Base de parasol en granit 90 kg



Kruisvoet  
Base en croix



LED 7895



Draai de parasol zonder te hoeven bukken / Pournier le parasol sans se pencher

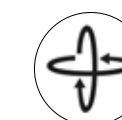

Het doek kantelt eenvoudig achterover en zijwaarts / Le parasol s'incline vers l'arrière et sur le côté

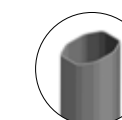

Mast 87x45  
Mât 87x45

# BERMUDA LED



**Gegoten aluminium hendel**  
Manivelle en fonte d'aluminium

## OUTDOORABLE OPTIES / POSSIBILITÉS OUTDOORABLE

Size (cm)	Frame	220 gr. Polyester fabric	
		Anthracite	Taupe
300 x 300	Anthracite	7188	7188E

## OPTIES / OPTIONNEL



AeroCover 7970  
Ingraaf parasolvoet beton  
Pied de parasol enterré  
Granieten parasolvoet  
Base de parasol en granit 90 kg  
Kruisvoet  
Base en croix  
LED 7895

## OUTDOORABLE KENMERKEN / CARACTÉRISTIQUES OUTDOORABLE

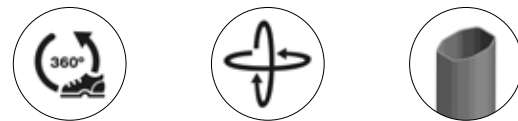

Draai de parasol zonder te hoeven bukken / Tourner le parasol sans se pencher  
Het doek kantelt eenvoudig achterover en zijwaarts / Le parasol s'incline vers l'arrière et sur le côté  
Mast 87x45  
Mât 87x45

WHITE LABEL

# ARUBA



## OUTDOORABLE OPTIES / POSSIBILITÉS OUTDOORABLE

Size (cm)	Frame	160 gr. Polyester fabric			
		Anthracite	Light grey	Taupe	Black
Ø200	Anthracite	7750	7750C	7750E	7750D
200x130	Anthracite	7752	7752C	7752E	7752D

Size (cm)	Frame	160 gr. Polyester fabric			
		White	Ecru	Olive	Red
Ø200	Anthracite	7750A	7750B	7750T	7750M
200x130	Anthracite	7752A			

## OPTIES / OPTIONNEL



AeroCover 7982  
Granieten parasolvoet  
Base de parasol en granit 30 / 40 / 60 kg

## OUTDOORABLE KENMERKEN / CARACTÉRISTIQUES OUTDOORABLE

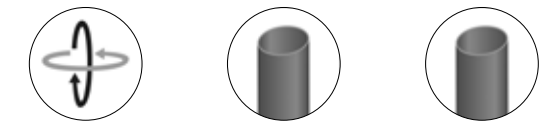

Enkel kantelbaar  
Inclinaison simple  
Mast Ø200  
22/25 mm  
Mât Ø200  
22/25 mm  
Mast 200x130  
28/32mm  
Mât 200x130  
28/32mm

WHITE LABEL

OUTDOORABLE

OUTDOORABLE

OUTDOORABLE



OUTDOORABLE

OUTDOORABLE MOMENT

Platinum B.V. | Office Asselbergsstraat 6 | 4815 AB Breda | The Netherlands  
Warehouse Regenbeemd 42-Hal L | 4825 AT Breda | The Netherlands  
+31 (0)76-5720878 | sales@platinum.nl | www.platinum.nl

OUTDOORABLE