

PLATiNUM[®]

OUTDOORABLE

KOLLEKTIONSBUCH / COLLECTION BOOK 2025

ENTDECKEN / DISCOVER

PLATINUM BIETET EINE BREITE UND INNOVATIVE PALETTE VON BESCHATTUNGSPRODUKTEN UND SCHUTZHÜLLEN. BENUTZERFREUNDLICHE UND QUALITATIV HOCHWERTIGE PRODUKTE AUS LANGLEBIGEN MATERIALIEN , DAMIT IHRE KUNDEN SICH ZURÜCKLEHNEN UND DIE SONNE SICHER UND BEQUEM GENIESSEN KÖNNEN.

WIR MÖCHTEN SIE MIT UNSERER 2025 KAMPAGNE DAZU EINLADEN, MIT UNS ZUSAMMENZUARBEITEN.

DAS PLATINUM -TEAM

PLATINUM OFFERS A WIDE AND INNOVATIVE RANGE OF SHADE PRODUCTS AND PROTECTIVE COVERS. HIGH-QUALITY PRODUCTS THAT ARE MADE FROM DURABLE MATERIALS AND ARE EASY TO USE, SO THAT YOUR CUSTOMERS CAN JUST SIT BACK AND ENJOY THEIR SUNNY DAYS SAFELY AND COMFORTABLY.

LET OUR 2025 COLLECTION INSPIRE YOU TO PARTNER WITH US.

THE PLATINUM TEAM

OUTDOORABLE

LET'S MAKE THIS
INTRODUCTION
OUTDOORABLE



INHALT / CONTENT

WIR SIND PLATINUM / WE ARE PLATINUM	08	PLATINUM AEROCOVER	118
Unser Fokus / Our focus	12	Atmungsaktiver Schutz / Breathable protection	120
Produktinnovation / Product innovation	14	Schutzhüllen für Sonnenschirme / Parasol covers	122
Liebe zum Detail / Attention to detail	16	Schutzhüllen für Gartenmöbel / Dining covers	124
Hervorragende Unterstützung / Premium service	18	Lounge covers / Couvertures de salle à manger	126
		Polster-Schutztaschen / Cushion covers	128
		Schutzhüllen für Grills / BBQ covers	129
		Zubehör / Accessories	130
		Verkaufsunterstützung / Sales support	131
PLATINUM SUN & SHADE	20		
NEU / NEW	22	WHITE LABEL	132
Wählen Sie den idealen Sonnenschirm / Choose the ideal parasol	26		
Ampel- und Mittelstockschirme / Free-arm and center pole parasols	32		
Sonnenschirmständer / Parasol bases	78		
Zubehör / Accessories	88		
Verkaufsunterstützung / Sales support	90		
Sonnensegel / Shade sails	92		
Befestigungsmaterialien / Mounting materials	102		
Harmonica Sonnensegel / Harmonica shade sails	104		
Außenrollos / Outdoor roller blinds	108		
Pergolen / Pergolas	110		
Balkon- Beschattung / Balcony	114		
Verkaufsunterstützung / Sales support	116		

OUTDOORABLE

WE ARE
PLATINUM



WIR SIND PLATINUM

Platinum wurde 2004 von Kilian Audenaerde, einem Unternehmer mit einem Auge für Design und Details, gegründet. 19 Jahre später ist das Platinum-Team sehr stolz auf seine heutige Position als Spezialist für Sonnenschirme, Sonnenschirmständer, Sonnensegel und Gartenmöbelabdeckungen. Von unserem Hauptsitz in Breda, Niederlande, aus, haben wir diese Position dank unserer starken Konzentration auf Produktentwicklung, Marketing und Support erreicht.

Unser Ziel ist es, noch mehr Menschen die Möglichkeit zu geben, sonnige Tage im eigenen Garten, auf der Terrasse oder dem Balkon angenehm und sicher zu genießen. Nicht nur in den Niederlanden, sondern auch im Rest der Welt. Denn der Aufenthalt im Freien trägt dazu bei, dass sich die Menschen energiegeladener, positiver und entspannter fühlen. Mit Platinum Sun & Shade und Platinum AeroCover machen wir dies möglich.

Als Spezialist bieten wir verschiedene White-Label-Optionen an. Damit können wir all Ihre individuellen Anforderungen abdecken.

WE ARE PLATINUM

Platinum was founded in 2004 by Kilian Audenaerde, an entrepreneur with an eye for design and detail. 19 years later, the Platinum team is very proud of its current position as a specialist in parasols, parasol bases, shade sails and garden furniture covers. Working from our headquarters in Breda, the Netherlands, we have achieved this position thanks to our keen focus on product development, marketing and support.

Our ambition is to enable even more people to enjoy sunny days in their own garden, or on the patio or balcony, pleasantly and safely. Not just in the Netherlands, but in the rest of the world as well. After all, spending time outdoors helps people feel more energetic, more positively minded, and more relaxed. We realise our ambition with Platinum Sun & Shade and Platinum AeroCover.

As a specialist, we offer various white label options in addition to our A-brand. This means we can meet all of your varying needs.

UNSER FOKUS

Unser Fokus bietet Ihnen die Vorteile eines Spezialisten. Wir wollen Sie entlasten und einen umfassenden Service bieten. Unsere einzigartige Kollektion ermöglicht es Ihnen, sich auf dem Markt abzuheben. Wir werden Ihre Erwartungen übertreffen.

Our focus gives you all the benefits of a specialist, and our full-service approach means we take care of all the hassle so you don't have to. Our unique collection allows you to stand out in the market. Rely on us, and we will exceed your expectations!

OUR FOCUS:

1. PRODUKTINNOVATION
PRODUCT INNOVATION
2. LIEBE ZUM DETAIL
ATTENTION TO DETAIL
3. PREMIUM SERVICE
PREMIUM SERVICE

LASSEN SIE UNS ZUSAMMENARBEITEN,
UM UNSERE GEGENWÄRTIGEN UND
ZUKÜNFTIGEN KUNDEN ZU INSPIRIEREN
UND ZU AKTIVIEREN.

LET'S WORK TOGETHER TO INSPIRE
AND ACTIVATE OUR CURRENT AND
FUTURE SHOPPERS.

1. PRODUKT INNOVATION

1. PRODUCT INNOVATION

Platinum entwickelt bereits seit vielen Jahren erfolgreich Beschattungsprodukte und Schutzhüllen. Das umfangreiche Produktwissen und die Erfahrung, die wir in dieser Zeit gesammelt haben, spiegeln sich in unserer einzigartigen Kollektion wider. Und das ist der größte Vorteil einer Partnerschaft mit uns. Wir können Ihnen helfen, ein starkes und unverwechselbares Image zu schaffen!

Platinum-Produkte werden von einem Team niederländischer Designer auf der Grundlage von Erkenntnissen aus der Verbraucherforschung und Trendberichten entworfen und entwickelt. Wir führen ein Sortiment, das auf die Bedürfnisse der Kunden abgestimmt ist, und arbeiten mit Ihnen zusammen, um Ihnen zu helfen, genau die richtige Wahl zu treffen.

Platinum has been successfully developing shade products and protective covers for many years now. The extensive product knowledge and experience we have gained in that time is showcased by our unique collection, and that's the biggest benefit of partnering with us. We can help you create a strong and distinctive image!

Platinum products are designed and developed by a team of Dutch designers, based on insights gained from consumer research and trend reports. We carry a range that aligns with shoppers' needs and collaborate with you to help them make just the right choice for them.



FUNKTIONALITÄT UND DESIGN IN PERFEKTER HARMONIE

Für unsere Kollektion 2025 haben wir besonderen Wert auf das harmonische Zusammenspiel von Funktionalität und Design gelegt. Unsere Sonnenschirme bieten mehr als nur Schatten; sie bereichern die Gartenatmosphäre und schaffen ein besonderes Ambiente. Unsere Sonnenschirmständer gewährleisten nicht nur Stabilität, sondern fügen sich auch als stilvolles Designelement perfekt in das Gesamtbild ein. Unsere neuen Artikel für 2025 sind sowohl benutzerfreundlich als auch optisch ansprechend gestaltet. Mit Gestell- und Stofffarben in natürlichen Tönen fügen sie sich nahtlos in die Gartenlandschaft ein und verstärken die natürliche Schönheit des Außenbereichs Ihrer Kunden.

FUNCTIONALITY AND DESIGN IN PERFECT HARMONY

For our 2025 collection, we have focused on the interplay between functionality and design. Our parasols go beyond merely providing shade; they elevate the garden ambiance to a higher level. The parasol base not only ensures stability but also serves as a stylish element that requires thoughtful design. Our new items for 2025 are both user-friendly and visually appealing, with new frame and fabric colours in natural tones that seamlessly blend into the garden's aesthetics.



CERAMICA: DER SONNENSCHIRMSTÄNDER DER NÄCHSTEN GENERATION

Granit ist eine der größten Ressourcen der Natur. Doch Granit von guter Qualität ist rar. Platinum, als Spezialist, übernimmt die Führung und bringt "die nächste Generation" von Sonnenschirmständern auf den Markt. Ein befüllbarer Sonnenschirmständer der durch die Keramik eine hochwertige Optik erhält. Der neue Ceramica 90 kg Sandstone bietet optimale Stabilität und ein hochwertiges Optik, wobei die Farbe des neuen Sandstone-Rahmens im Fuß wiedergespiegelt wird. Mehr Informationen auf Seite 80.

CERAMICA: THE NEXT GENERATION PARASOL BASE

Granite is one of nature's greatest riches. But good quality granite is scarce. Platinum, as a specialist, took the lead in launching the next generation parasol bases. A premium fillable parasol base with a natural look due to its ceramic top. The new Ceramica 90kg Sandstone offers optimal stability and a premium appearance, with the colour of the new Sandstone parasol frame reflected in the base. More information on page 80.



LUSH GREEN SPUNCRYLIC

Grün ist nicht mehr nur eine trendige Farbe, es ist ein wesentlicher Bestandteil der Farbpalette für das Outdoor-Leben. Dieser hochwertige, mehrfarbige Stoff Lush Green fügt sich nahtlos in die grüne Gartenumgebung ein. Gilt für Ampelschirme Challenger T² 300x300.

Green is no longer 'just' a trendy color; it is an essential part of the outdoor living colour palette. This high-quality, multi-tone fabric named Lush Green blends seamlessly into the green garden environment. Applicable to Challenger T² 300x300.

EIN NEUES, PATENTIERTES ADAPTER-SYSTEM

Ein neues, innovatives, benutzerfreundliches und patentiertes Adapter-System für Mittelstock-Sonnenschirme mit einem Rohrdurchmesser von bis zu 48 mm. Der Sonnenschirm steht immer zentriert und aufrecht. Anwendbar bei allen Sonnenschirmständern für Mittelstock-Sonnenschirme. Meer informatie op pagina 84.

A NEW PATENTED ADAPTOR SYSTEM

A new, innovative, user-friendly and patented adaptor system for centre-pole parasols with a tube diameter up to 48 mm. The parasol always stands centered and upright. Applicable to all bases for centre-pole parasols.

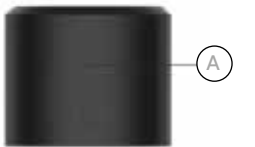

- A. Kappe / Cap
- B. Adapter / Adaptor
- C. Rohr / Tube



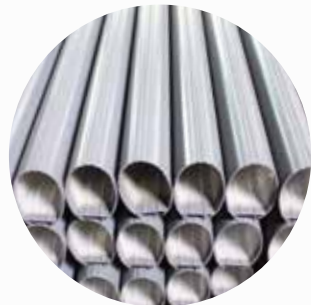

2. BLICK AUF DETAILS

2. ATTENTION TO DETAIL

Platinum Produkte werden mit viel Liebe zum Detail hergestellt und haben eine lange Lebensdauer. Die Produkte werden mit modernsten Produktionsmethoden hergestellt und vor der Markteinführung umfangreichen Tests unterzogen.

Langlebige Materialien

Alle Materialien werden mit größter Sorgfalt ausgewählt und entworfen, um die Benutzung zu erleichtern und Freude zu bereiten. Darüber hinaus halten die Produkte auch schwierigen Wetterbedingungen stand und geben Ihnen ein sicheres Gefühl an einem sonnigen Tag.

UV-Schutz

Alle Beschattungsprodukte bieten Sonnenschutz, aber nicht alle bieten Schutz vor schädlichen UV-Strahlen. Die Stoffe der Platinum-Kollektion wurden speziell ausgewählt und bieten bis zu 98 % UV-Schutz, d. h. einen sehr hohen Schutz.

Farbechtheit

Die Sonne wirkt nicht nur auf die Haut, sondern auch auf die Farbe des Stoffes. Das Ausmaß, in dem sich der Stoff bei dauerhafter Sonneneinstrahlung verfärbt, hängt von seiner Qualität ab. Platinum bietet mehrere Stoffklassen an, darunter auch Premium Spuncrylic. Dieser lösungsgefärbte Stoff hat eine farbige Faser, die ihre Farbe lange Zeit behält. Man kann ihn mit einer Karotte vergleichen: Er ist durch und durch gefärbt. Stoffe, die nicht lösungsgefärbt sind, weisen auf Dauer Farbunterschiede auf, weil der innere Kern der Faser sichtbar wird. Wie ein Radieschen. Außen wunderschön gefärbt, aber innen hell. Wählen Sie Spuncrylic, damit Ihre Kunden noch länger Freude daran haben.

Platinum products are all about attention to detail and longevity. Our products are manufactured according to the latest production methods and are subjected to extensive testing before being released.

Durable materials

All materials are carefully selected and designed with ultimate ease of use and enjoyment in mind. What's more, the products hold up in difficult weather conditions and make you feel safe on a sunny day.

UV protection

All shade products offer protection from the sun, but not all products offer protection from harmful UV rays. The fabrics in the Platinum collection are specially selected and offer up to 98% UV protection.

Colour fastness

The sun affects not only the skin but also the colour of the fabric. The extent to which the fabric discolours when permanently exposed to the sun depends on its quality. Platinum offers several classes of fabrics, including premium Spuncrylic. This solution dyed fabric has a coloured fiber that keeps the colour beautiful for a long time. You can compare it with a carrot: it is coloured through and through. Fabrics that are not solution dyed give colour difference in the long run because the inner core of the fiber becomes visible. Like a radish. Beautifully coloured on the outside, but light on the inside. Choose Spuncrylic so that your customers can enjoy it even longer.





3. PREMIUM SERVICE

3. PREMIUM SERVICE

Vertrauensvoller Partner

Platinum bietet die volle Kontrolle über die gesamte Lieferkette, vom Design bis zur Produktion und Logistik. Der Vertrieb unserer Produkte erfolgt über ein umfangreiches Netz von Vertriebspartnern und Importeuren. Serviceorientierung und gute Zusammenarbeit sind wichtige Kriterien bei der Auswahl unserer Partner, denn nur so lassen sich unserer Meinung nach die besten Ergebnisse erzielen.

Immer vorrätig

Wir verfügen über große Lagerbestände in den Niederlanden und bieten gleichzeitig die Möglichkeit, volle gemischte Container aus China mit kurzen Lieferzeiten zu kaufen. Egal, ob es sich um einen vollen Container mit einer oder mit 60 Artikelnummern, einen vollen LKW oder eine gemischte Palette handelt, wir haben viel Erfahrung damit und können auf Ihre Wünsche eingehen.

Einzigartiger After-Sales-Service

Wir sind bereit, Sie bei jeder Serviceanfrage zu unterstützen, sowohl innerhalb als auch außerhalb der Garantiezeit. Wir haben alle Ersatzteile immer auf Lager. Mit unserem Servicebuch, den Ersatzteillisten und Reparaturanleitungen können Sie Ihren Kunden bei allen Kundendienstanfragen einfach und schnell helfen.

Kategorie Management

Wir wollen Ihnen und Ihren Kunden helfen, die richtige Wahl zu treffen. Dazu bieten wir ein ausgewogenes Sortiment, Shopper Insights, Entscheidungshilfen und Unterstützung in Form von Regalplänen.

Unterstützung bei Online- und Offline-Marketing

Websites, Produktbilder, Stimmungsbilder, Videos, SEO-Texte In-Store-Displays und Kommunikationsmaterialien. Platinum kann Ihnen wirkungsvolle Materialien zur Verkaufsförderung liefern, die Ihre Kunden informieren, inspirieren und leiten. Nicht nur im Geschäft, sondern auch auf Ihrer Website oder in Ihrem Online-Shop.

Trusted partner

Platinum offers full control over the total supply chain, from design to production and logistics. Our products are distributed through an extensive network of sales partners and importers. Service-mindedness and proper collaboration are important criteria in the selection of our partners; we believe that only then can the best results be achieved.

Always in stock

We keep large stocks in the Netherlands and at the same time offer the option of buying full mixed containers from China with short delivery times. Whether you need a full container with 1 or 60 item numbers, a full truck or a mixed pallet, we have plenty of experience with it and can therefore constantly adapt to your wishes.

Unparalleled after-sales

We are ready to support you in any service request, both within and outside the warranty period. We keep all spare parts in stock at all times. With our service book, the spare parts lists and repair instructions, you will be able to easily and quickly assist your customer with any after-sales needs.

Category management

We want to help you and your customers make the right choice and offer a balanced range, shopper insights, decision aids and support in the form of shelf plans.

Online and offline marketing support

Websites, product images, mood images, videos, SEO texts, in-store displays and communication materials. Platinum can supply you with high-impact materials to support sales, to inform, inspire and navigate your shopper. Not only on the shop floor, but also on your website or your online shop.

OUTDOORABLE

PLATINUM[®]

SUN & SHADE



NEW FRAME COLOUR

CHALLENGER T², CHALLENGER T¹
Teak look frame | Champagne premium fabric

**PLATINUM
SUN & SHADE**

Wir möchten, dass Ihre Kunden die sonnigen Tage in vollen Zügen genießen können, und wir nehmen diese Aufgabe sehr ernst. Jedes Produkt wird von unserem eigenen niederländischen Designteam entworfen, wobei wir großen Wert auf Design, Stabilität und Benutzerfreundlichkeit legen. Ein Platinum Sun & Shade Produkt spendet nicht nur Schatten, sondern ist auch das i-Tüpfelchen für jeden Außenbereich. Es bietet Sicherheit und Komfort und ist ein echter Stimmungsaufheller in jedem Garten, auf der Terrasse oder dem Balkon. Entdecken Sie unsere neuen Produkte.

We want to ensure your customers enjoy sunny days to the full, and we take this mission very seriously. Each product is designed by our own Dutch design team, with a keen focus on design, stability and ease of use. A Platinum Sun & Shade product not only provides shade but is also the finishing touch to any outdoor setting. It offers safety and comfort and is a real atmosphere enhancer in every garden, patio or balcony. Discover our new items.



NEW FRAME COLOUR

**CHALLENGER T²,
CHALLENGER T¹, BEAUFORT**
Sandstone frame | Champagne premium fabric

NEW PARASOL BASES



CERAMICA
The next generation fillable parasol base
90kg Sandstone | To be filled with sand



VENEZIA
Natural stone polished granite | 90 & 120kg

OUTDOORABLE

NEW FABRIC COLOURS



CHALLENGER T² GLOW 300x300
Anthracite frame | Faded black & Havana premium fabric

100%
DUTCH
DESIGN



CHALLENGER T² 300x300
Anthracite frame | Lush green premium fabric



NEW FRAME COLOUR

RIVA Ø300
Teak look frame | Fabric class 1 Anthracite, Taupe and Ecru





OUTDOORABLE

PARA SOLS

SUN & SHADE

Das Neigungssystem Platinum T¹ oder T² in Kombination mit dem serienmäßig um 360 Grad drehbaren Mast ist ein Muss, um auf jeder Terrasse den ganzen Tag über Schatten zu spenden. So können Ihre Kunden das sonnige Wetter genießen, ohne den Sonnenschirm bewegen zu müssen.

Formen und Größen

Da jede Terrasse anders ist, gibt es verschiedene Größen, Formen und Ausstattungen, die jeder Situation gerecht werden. Von einem kleinen Balkon im 4. Stock bis hin zu einem gemütlichen Stadtgarten oder einer großen Terrasse am Pool.

Kippbarkeit

Neben dem serienmäßigen 360-Grad-Drehfuß verfügen fast alle Platinum-Ampelschirme über einen einfachen (T¹) oder doppelten (T²) Kippmechanismus. So können die Sonnenschirme Challenger T² und Voyager T² ganz einfach in jede beliebige Position gedreht und geneigt werden, um Schatten zu spenden, ohne dass der Sonnenschirm selbst bewegt werden muss.

UV-Schutz

Alle Beschattungsprodukte bieten Sonnenschutz, aber nicht alle bieten Schutz vor schädlichen UV-Strahlen. Die Stoffe der Platinum-Kollektion wurden speziell ausgewählt und bieten 96 % bis 98 % UV-Schutz.

Die Sonne wirkt nicht nur auf die Haut, sondern auch auf die Farbe des Stoffes. Inwieweit sich der Stoff verfärbt, wenn er dauerhaft der Sonne ausgesetzt ist, hängt von der Qualität des Stoffes ab. Platinum bietet mehrere Gewebeklassen an, darunter Premium Spuncrylic, bei dem die Verfärbung des Gewebes minimal ist. Weitere Informationen finden Sie auf Seite 30.

Eckbanner mit Entscheidungshilfe

Darf in keinem Geschäft fehlen: das Platinum Eckbanner mit den wichtigsten Auswahlkriterien für den Kauf des idealen Ampelschirms. Eine praktische Entscheidungshilfe für den Käufer, aber auch ein guter Leitfaden für den Verkäufer. Weitere Informationen auf Seite 91.

The Platinum T¹ or T² tilting system combined with the standard 360-degree rotating base is a must for providing shade on any patio throughout the day, enabling your customers to enjoy sunny weather without having to move the parasol.

Shapes & sizes

Because every patio is different, there are various sizes, shapes and features available to suit every situation. From a small 4th floor balcony, to a cosy city garden or a large poolside patio.

Tiltability

In addition to the standard 360-degree rotating base, almost every Platinum free-arm parasol has a single (T¹) or double (T²) tilt mechanism. As such, the Challenger T² and Voyager T² parasols can easily be turned and tilted in any position to provide shade from the sun without having to move the parasol itself.

UV protection

All shade products offer protection from the sun, but not all products offer protection from harmful UV rays. The fabrics in the Platinum collection are specially selected and offer 96–98% UV protection.

The sun affects not only the skin but also the colour of the fabric. The extent to which the fabric discolours when permanently exposed to the sun depends on the quality of the fabric. Platinum offers several classes of fabrics, including premium Spuncrylic, ensuring minimal discolouration of the fabric. More information on page 30.

Corner banner with decision aid

A must on every shop floor: the Platinum corner banner with the most important selection criteria for the purchase of the ideal free-arm parasol. A handy decision aid for the shopper, but also a good guideline for the seller. More information on page 91.

FORMEN & GRÖSSEN / FIGURES & SIZES



Quadrat / square

250 x 250 / 270 x 270 /
275 x 275 / 300 x 300 /
320 x 320 / 350 x 350 cm.



Rechteck / rectangle

250 x 200 / 300 x 200 /
350 x 260 / 400 x 300
260 x 350 cm.

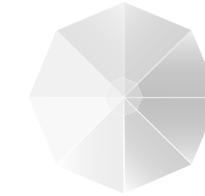

Rund / round

ø250 / ø270 / ø300 /
ø350 / ø400 cm.



KIPPBARKEIT / TILTABILITY



T¹ Sonnenschirme Parasols

Nach hinten kippen,
um 360 Grad drehen.
Tilt backwards,
turn 360 degrees.



T² Sonnenschirme Parasols

Nach hinten kippen, stufenlos zur Seite
kippen und um 360 Grad drehen..
Tilt backwards, tilt stepless sideways and
turn 360 degrees



Beaufort

Entworfen für Situationen und Orte
mit mehr Wind, wie weitläufige
Gärten und Seeufer.
Designed for situations and
locations with more wind, such as
expansive gardens and lakeshores.

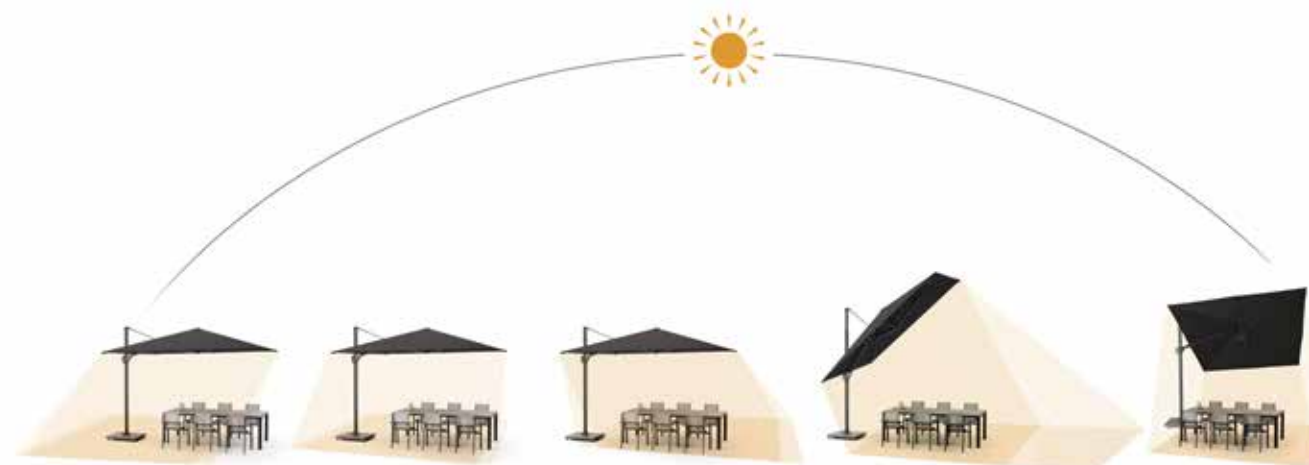

SONNENSCHIRM INFORMATIONEN

SONNENSCHIRM OPTIONEN PARASOL OPTIONS

Platinum-Sonnenschirme sind in verschiedenen Ausführungen und Abmessungen erhältlich. Ihr Kunde hat die Wahl zwischen verschiedenen Gestellfarben und Stoffklassen.

Platinum parasols are available in various designs and sizes. Your customer can select their ideal frame colour and fabric quality.



STOFF KLASSE 5 COOLFIT / FABRIC CLASS 5 COOLFIT:

285 gr. HDPE. Offene Struktur, winddurchlässig. Lösungsgefärbte, im Kern gefärbte Faser, erste erkennbare Farbveränderung nach 350 Tagen. Bis zu 95% Schutz gegen schädliche UV-Strahlen.

285 gr. HDPE. Open texture, wind permeable. Solution dyed; fibre coloured to the core, first possible noticeable fading after 350 days. Up to 95% protection against damaging UV rays.

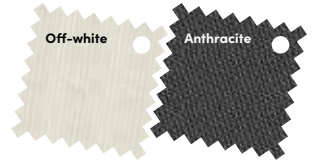

STOFF KLASSE 4 PREMIUM / FABRIC CLASS 4 PREMIUM:

240 gr. Spuncrylic-Gewebe. Lösungsgefärbt; die Faser ist bis zum Kern gefärbt, erste sichtbare Farbveränderung nach 350 Tagen. Mehrfarbige Auswahl; Mischung aus mehrfarbigen Garnen. Bis zu 98% Schutz gegen schädliche UV-Strahlen, höchstmögliche Klasse. DWR-Beschichtung.

240 gr. Spuncrylic fabric. Solution dyed; fibre coloured to the core, first possible noticeable fading after 350 days. Multi-tone options; mix of yarns in several colours. Up to 98% protection against damaging UV rays, highest level. DWR coating

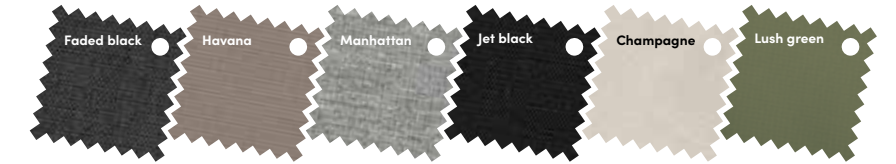

STOFF KLASSE 3 / FABRIC CLASS 3:

300 gr. Polyester-Gewebe. Erste sichtbare Farbveränderung nach 160 Tagen. Bis zu 96% Schutz gegen schädliche UV-Strahlen. PU-Beschichtung. DWR-Beschichtung.

300 gr. Polyester fabric. First possible noticeable fading after 160 days. Up to 96% protection against damaging UV rays. PU coating. DWR coating

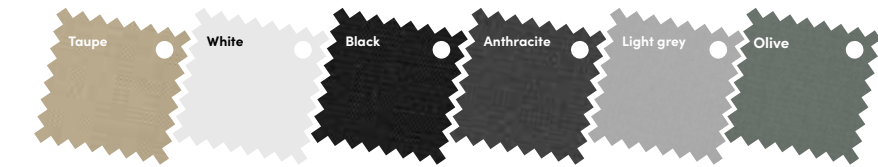

STOFF KLASSE 2 / FABRIC CLASS 2:

220 gr. Polyester-Gewebe. Erste sichtbare Farbveränderung nach 160 Tagen. Bis zu 96% Schutz gegen schädliche UV-Strahlen. DWR-Beschichtung.

220 gr. Polyester fabric. First possible noticeable fading after 160 days. Up to 96% protection against damaging UV rays. DWR coating.



STOFF KLASSE 1 / FABRIC CLASS 1:

220 gr. Polyester-Gewebe. Erste sichtbare Farbveränderung nach 80-160 Tagen. Bis zu 96% Schutz gegen schädliche UV-Strahlen. DWR-Beschichtung.

220 gr. Polyester fabric. First possible noticeable fading after 80-160 days. Up to 96% protection against damaging UV rays. DWR coating.



PLATINUM®

FARBECHTHEIT & UV-SCHUTZ COLOUR FASTNESS & UV PROTECTION

Alle Beschattungsprodukte bieten Sonnenschutz, aber nicht alle bieten Schutz vor schädlichen UV-Strahlen. Die Stoffe der Platinum-Kollektion sind speziell ausgewählt und bieten bis zu 98% UV-Schutz.

Die Sonne beeinflusst nicht nur unsere Haut, sondern auch die Farbe des Stoffes. Wie stark sich der Stoff verfärbt, wenn er dauerhaft der Sonne ausgesetzt ist, hängt von seiner Qualität ab. Platinum bietet mehrere Gewebeklassen an, darunter Premium Spuncrylic, Coolfit und Prosail. Diese lösungsgefärbten Stoffe lassen sich mit der Farbstruktur einer Karotte vergleichen: Die Fasern sind bis zum Kern durchgefärbt. Nicht lösungsgefärbte Stoffe haben einen weißen, ungefärbten Kern und weisen mit der Zeit Farbunterschiede auf, weil der weiße Kern der Faser sichtbar wird.

All shade products offer protection from the sun, but not all products offer protection from harmful UV rays. The fabrics in the Platinum collection are specially selected and offer up to 98% UV protection.

The sun not only affects the skin but also the colour of the fabric. The extent to which the fabric discolours when permanently exposed to the sun depends on its quality. Platinum offers several classes of fabrics, including spuncrylic, Coolfit and Prosail, which can be compared to a carrot. These solution dyed fabrics have a coloured inner fibre and thus remain aesthetically pleasing for a long time. Products that are not solution-dyed have a white inner core which becomes visible over time, creating colour differences.

Farbechtheits- klasse Colour fastness level	Qualität Quality	Erste erkennbare Farbveränderung nach First noticeable fading after	Beispiel Example	Stoffklasse Fabric class
1	Sehr gering Very poor	5 Tagen 5 days		
2	Gering Poor	10 Tagen 10 days		
3	Mittelmäßig Fair	20 Tagen 20 days		
4	Relativ gut Fairly good	40 Tagen 40 days		
5	Gut Good	80 Tagen 80 days		1
6	Sehr gut Very good	160 Tagen 160 days		2 3
7	Exzellent Excellent	350 Tagen 350 days		4 5
8	Hervorragend Outstanding	700 Tagen 700 days		

LAGERUNG UND INSTANDHALTUNG

Wir empfehlen, immer eine AeroCover®- Sonnenschirm-Schutzhülle zu verwenden, wenn der Sonnenschirm nicht in Gebrauch ist. Dadurch wird er vor Witterungseinflüssen, Staub und Vogelkot geschützt. Es hält den Stoff sauber, verringert den Verschleiß, verhindert Verfärbungen und verlängert die Lebensdauer des Sonnenschirms.

Wenn Sie einen Sonnenschirm zusammenklappen, achten Sie darauf, dass der Gurt auch den Mast und nicht nur den Schirm umschließt. Auf diese Weise flattert der Sonnenschirm nicht im Wind, was das Risiko der Abnutzung verringert.

Für weitere Informationen: www.platinum.nl.

STORAGE AND MAINTENANCE

We recommend always using an AeroCover® parasol cover when the parasol is not in use. This protects it from weather influences, dust and bird droppings. It keeps the fabric clean, reduces wear and tear, prevents discolouration and extends the parasol's lifespan.

When collapsing a parasol, make sure that the strap covers the frame and not just the fabric. This way, the parasol does not flap in the wind, limiting the risk of wear.

For further information: www.platinum.nl

DATENBLATT / SPECIFICATION SHEET

Sonnenschirm Parasol	Größe der Abdeckung Cover size	Mast Pole	A Höhe geöffnet Height opened	B Höhe geschlossen Height closed	C Oberfläche Area covered	D Kopffreiheit Free height	AeroCover® art. nr.	Empfohlenes Mindestgewicht Minimum advised weight
Icon	350 x 350	7.8 x 7.8	289 cm	295 cm	12.3 m ²	206 cm	7978	150 kg / in-ground concrete
	400 x 300	7.8 x 7.8	289 cm	295 cm	12.0 m ²	211 cm	7978	150 kg / in-ground concrete
Challenger T ¹ Telescope	350 x 350	8.6 x 5.3	258 cm	257 cm	12.3 m ²	205 cm	7978	120 kg / in-ground concrete
Beaufort	320 x 320	10.2 x 6.3	257 cm	257 cm	10.2 m ²	201 cm	7973	120 kg / in-ground concrete
Challenger T ²	300 x 300	8.6 x 5.3	265 cm	265 cm	9.0 m ²	198 cm	7970	90 kg / in-ground base
	350 x 260	8.6 x 5.3	246 cm	264 cm	9.1 m ²	190 cm	7973	90 kg / in-ground base
	260 x 350	8.6 x 5.3	246 cm	264 cm	9.1 m ²	190 cm	7973	90 kg / in-ground base
Challenger T ¹	Ø 350	8.6 x 5.3	262 cm	265 cm	9.62 m ²	205 cm	7970	90 kg / in-ground base
	300 x 300	8.6 x 5.3	262 cm	265 cm	9.0 m ²	200 cm	7970	90 kg / in-ground base
	350 x 350	8.6 x 5.3	258 cm	257 cm	12.3 m ²	205 cm	7973	120 kg / in-ground concrete
Challenger T ¹	400 x 300	8.6 x 5.3	257 cm	270 cm	12.0 m ²	200 cm	7978	120 kg / in-ground concrete
	Ø 350	8.6 x 5.3	257 cm	270 cm	9.62 m ²	196 cm	7970	90 kg / in-ground base
	300 x 300	8.6 x 5.3	262 cm	265 cm	9.0 m ²	200 cm	7970	90 kg / in-ground base
Voyager T ²	270 x 270	7.0 x 4.5	245 cm	248 cm	8,04m ²	194 cm	7970	90 kg / in-ground base
Voyager T ¹	250 x 250	7.0 x 4.5	266 cm	264 cm	6.25 m ²	209 cm	7970	90 kg / in-ground base
	300 x 200	6.7 x 5.0	238 cm	241 cm	6.0 m ²	190 cm	7970	90 kg / in-ground base
	Ø 300	6.7 x 5.0	243 cm	246 cm	7.1 m ²	196 cm	7970	90 kg / in-ground base
Coolfit	300 x 300	8.3 x 7.0	253 cm	253 cm	9.0 m ²	224 cm	7970	90 kg / in-ground base
	Ø 350	8.3 x 7.0	253 cm	253 cm	9.62 m ²	228 cm	7970	90 kg / in-ground base
Riva	Ø 250	Ø 3.8	232 cm	232 cm	4.91 m ²	193 cm	7982	30 kg / balcony clamp
	Ø 270	Ø 3.8	240 cm	240 cm	5.72 m ²	193 cm	7982	40 kg / balcony clamp
	Ø 300	Ø 3.8	238 cm	238 cm	7.1 m ²	193 cm	7982	40 kg / balcony clamp
	Ø 350	Ø 4.8	262 cm	262 cm	9.62 m ²	202 cm	7984	60 kg
	Ø 400	Ø 4.8	272 cm	272 cm	12.56 m ²	210 cm	7984	60 kg
	250 x 200	Ø 3.8	246 cm	246 cm	5.0 m ²	195 cm	7984	40 kg / balcony clamp
	250 x 250	Ø 3.8	258 cm	258 cm	6.25 m ²	206 cm	7984	40 kg / balcony clamp
	275 x 275	Ø 4,8	263 cm	263 cm	7.6 m ²	205 cm	7984	60 kg
Lisboa	300 x 200	Ø 3.8	256 cm	256 cm	6.0 m ²	205 cm	7984	40 kg / balcony clamp
	Ø 250	Ø 3.8	239 cm	239 cm	5.06 m ²	193 cm	7982	30 kg / balcony clamp
	Ø 300	Ø 3.8	250 cm	250 cm	7.15 m ²	195 cm	7982	40 kg / balcony clamp
	210 x 150	Ø 3.8	242 cm	242 cm	3.15 m ²	203 cm	7984	40 kg / balcony clamp

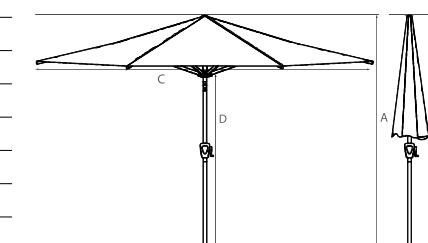
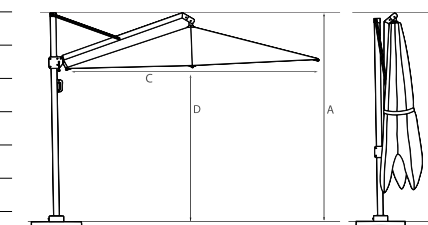

Mehr Informationen zu Sonnenschirmständer und Balkonklemmen ab Seite 78.
More information on parasol bases and balcony clamps from page 78.

PLATINUM®

ICON TI

OUTDOORABLE



OUTDOORABLE FUNKTIONEN / FEATURES



Griff aus Aluminiumguss, mit Kurbel
Cast aluminium handle

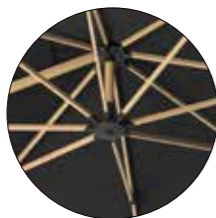

Stilvoll und beeindruckend
Stylish and impressive



Rückwärtsneigung
Backward tilt



Drehen Sie den Sonnenschirm ohne sich zu bücken, einfach mit dem Fußpedal / Turn the parasol easily with the foot pedal



Der starke Griff aus Aluminiumdruckguss sorgt für Stabilität und Festigkeit / The strong die-cast aluminium handle provides stability and strength.



Der Sonnenschirm wird einfach nach hinten gekippt
The parasol simply tilts backwards



Stock 78x78
Pole 78x78



Der Qualitätsstoff bleibt länger schön und farbecht / The fabric quality remains beautiful and colourfast

OPTIONAL



AeroCover 7978



Einbau-Betonlösung
In-ground parasol base concrete

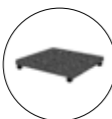

Granit- Sonnenschirmständer
Granite base 150 kg



LED 7895

OUTDOORABLE OPTIONEN / OPTIONS

Size (cm)	Frame	240 gr. Spuncrylic Premium fabric - Class 4		
		Faded black	Manhattan	Havana
400 x 300	Anthracite	7078P	7078R	7078Q
350 x 350	Anthracite	7076P	7076R	7076Q
350 x 350	Oak	7073P*		

* Solange der Vorrat reicht / As long as stock lasts

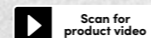

Icon
400 x 300 Oak look frame,
Faded black Premium fabric

ICON T¹

Modern, schick, stilvoll und großartig. Der Icon bietet Beschattungskomfort in Form von exklusivem Design. Die Kombination aus beispielloser Stabilität, einem hochwertigen Spuncrylic-Gewebe und extrem hohem Bedienungskomfort machen den Icon zu einem beliebten Sonnenschirm für größere Terrassen.

- Beeindruckendes Design mit einem großzügigen Raumgefühl.
- Äußerst stabil durch die hochbelastbaren Streben, den Mast und den Windstabilisator.
- Trotz seiner Größe leicht zu öffnen und zu schließen.
- Der Sonnenschirm spendet viel Schatten, da er sich nach hinten neigen und um 360 Grad drehen lässt.
- Optimaler Sonnenschutz; bis zu 98% UV-Schutz.
- Ein luxuriöses, mehrfarbiges Spuncrylic-Gewebe, bei dem die Farbe lange Zeit schön bleibt.

Modern, chic, stylish and grand. The Icon offers shaded comfort with an exclusive design. The combination of unprecedented stability, premium Spuncrylic fabric and extreme ease of use make the Icon a popular parasol for larger patios.

- Impressive design with an expansive feel.
- Extremely stable due to the heavy-duty ribs, the pole and the wind stabiliser.
- Easy to open and close despite its size.
- The parasol provides plenty of shade due to its backward tilt and 360-degree rotating base.
- Optimal sun protection; up to 98% UV protection.
- Luxury multi-tone Spuncrylic fabric, ensuring the colour is preserved for longer.

OUTDOORABLE

CHALLENGER T1 TELESCOPE



OUTDOORABLE FUNKTIONEN / FEATURES



Griff aus Aluminiumguss, mit Kurbel
Cast aluminium handle

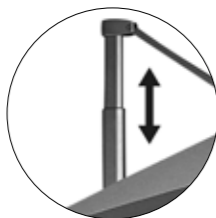

Teleskop
Telescope

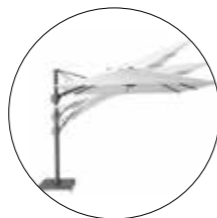

Rückwärtsneigung
Backward tilt



Drehen Sie den Sonnenschirm ohne sich zu bücken, einfach mit dem Fußpedal / Turn the parasol easily with the foot pedal



Der starke Griff aus Aluminiumdruckguss sorgt für Stabilität und Festigkeit / The strong die-cast aluminium handle provides stability and strength



Der Sonnenschirm wird einfach nach hinten gekippt / The parasol simply tilts backwards

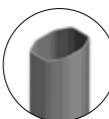

Mast 86x53
Pole 86x53



Der Qualitätsstoff bleibt länger schön und farbecht / The fabric quality remains beautiful and colourfast

OPTIONAL



AeroCover 7978

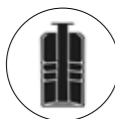

Einbau-Betonlösung
In-ground parasol base concrete

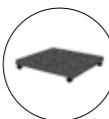

Granit- Sonnenschirmständer
Granite base 120 kg



LED 7895

OUTDOORABLE OPTIONEN / OPTIONS

Size (cm)	Frame	240 gr. Spuncrylic Premium fabric - Class 4		
		Faded black	Manhattan	Havana
350 x 350	Anthracite	7145P	7145R	7145Q

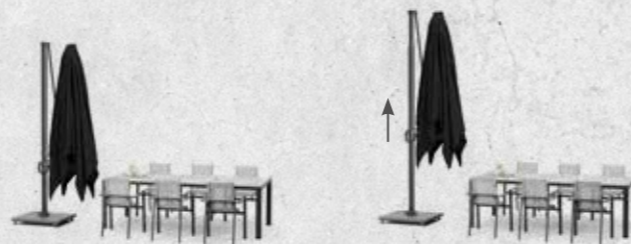
CHALLENGER T¹
TELESCOPE

Machen Sie es sich bequem Dieser Challenger-Sonnenschirm mit Teleskopsystem lässt sich leicht über der Sitzgarnitur öffnen und schließen, ohne dass die Möbel bewegt werden müssen. Kurzum, Ihre Kunden erleben dank des zusätzlichen Bedienungskomforts noch mehr Annehmlichkeiten an einem Sommertag.

- Einfaches Öffnen und Schließen ohne Verschieben von Möbeln durch das Teleskopsystem, eine Gasfeder, die den Mast anhebt.
- Stabile Konstruktion.
- Der Sonnenschirm spendet viel Schatten, da er sich nach hinten neigen und um 360 Grad drehen lässt.
- Optimaler Sonnenschutz, mit bis zu 98% UV-Schutz.
- Luxuriöses, mehrfarbiges Spuncrylic-Gewebe, das dafür sorgt, dass die Farbe länger erhalten bleibt.

Take it easy. This Challenger parasol with telescopic system opens and closes easily above the set without having to move the furniture. In short, your customers get to experience even more comfort on a summer's day thanks to the extra operating convenience.

- Easy to open and close without moving furniture due to the telescopic system, a gas spring that lifts the pole.
- Stable design.
- The parasol provides plenty of shade due to its backward tilt and 360-degree rotating base.
- Optimal sun protection, with up to 98% UV protection.
- Luxury multi-tone Spuncrylic fabric, ensuring the colour is preserved for longer.

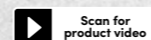

PLATINUM[®]

BEAUFORT

OUTDOORABLE



OUTDOORABLE FUNKTIONEN / FEATURES



Griff aus Aluminiumguss
Cast aluminium handle

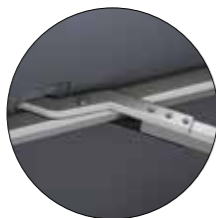

Scherensystem
Scissor system



Gasfeder
Gas spring



Drehen Sie den Sonnenschirm ohne sich zu bücken, einfach mit dem Fußpedal / Turn the parasol easily with the foot pedal



Der starke Griff aus Aluminiumdruckguss sorgt für Stabilität und Festigkeit
The strong die-cast aluminium handle provides stability and strength



Der Qualitätsstoff bleibt länger schön und farbecht / The fabric quality remains beautiful and colourfast



Spannfedern an den Streben sorgen für einen festen Sitz des Tuches
Tension springs on the ribs ensure a tight fit of the canopy

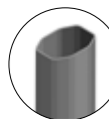

Mast 102x63 / Pole 102x63

OPTIONAL



AeroCover 7973



Einbau-Betonlösung
In-ground parasol base concrete



Sonnenschirmständer
Granite base
120 kg



LED 7895

OUTDOORABLE OPTIONEN / OPTIONS

Size (cm)	Frame	240 gr. Spuncrylic Premium fabric - Class 4			
		Faded black	Manhattan	Havana	Champagne
320 x 320	Anthracite	7154P	7154R	7154Q	
320 x 320	Sandstone				7153O

BEAUFORT

Neu in der Platinum-Kollektion: ein windstabiler Ampel Sonnenschirm. Beaufort wurde von unserem hauseigenen niederländischen Designteam so entworfen, dass es an windanfälligen Orten wie weitläufigen Gärten und Seeufern eingesetzt werden kann. Mit dem Fokus auf Design, mit viel Liebe zum Detail, und der Benutzerfreundlichkeit bietet Beaufort mehr Sicherheit und Komfort an einem windigen Tag.

- Windstabile Konstruktion durch Scherensystem.
- Dank der Gasfeder leicht zu öffnen.
- Optimaler Sonnenschutz, mit bis zu 98% UV-Schutz.
- Luxuriöses mehrfarbiges Spuncrylic-Tuch in 4 Farben, lösungsgefärbt, damit die Farbe länger erhalten bleibt.

New in the Platinum collection, a wind stable free-arm parasol. Beaufort is designed by our Dutch design team to be resistant for use in wind sensitive locations such as extensive gardens and lake shores. With a keen focus on design and ease of use, Beaufort provides more safety and comfort on a windy day.

- Wind stable design due to its scissor system.
- Easy to open because of the gas spring.
- Optimal sun protection, with up to 98% UV protection.
- Luxury multi-tone Spuncrylic fabric in 4 colours, solution dyed assuring the colour is preserved for longer.

NEU / NEW



Beaufort
320 x 320 Sandstone frame
Champagne Premium fabric



CHALLENGER T2

OUTDOORABLE



OUTDOORABLE FUNKTIONEN / FEATURES

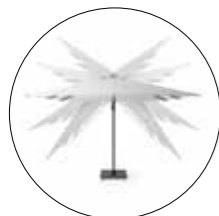

Doppelte Neigung
Double tilt



Griff aus Aluminiumguss, mit Kurbel
Cast aluminium handle



Spannfedern
Tension springs



Drehen Sie den Sonnenschirm ohne sich zu bücken, einfach mit dem Fußpedal / Turn the parasol easily with the foot pedal



Der starke Griff aus Aluminiumdruckguss sorgt für Stabilität und Festigkeit / The strong die-cast aluminium handle provides stability and strength

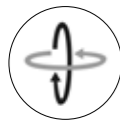

Der Sonnenschirm lässt sich sowohl nach hinten als auch zur Seite kippen / The parasol tilts both backwards and sideways



Spannfedern an den Streben sorgen für einen festen Sitz des Tuches / Tension springs on the ribs ensure a tight fit of the canopy



Der Qualitätsstoff bleibt länger schön und farbecht / The fabric quality remains beautiful and colour-

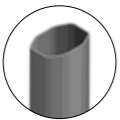

Mast 86x53
Pole 86x53

OPTIONAL



AeroCover
7970 / 7973 / 7978



Erdverankerung
In-ground parasol base

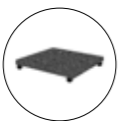

Sonnenschirmständer
Base 90 / 120 kg



LED 7895



Kreuzsockel
Cross base

OUTDOORABLE OPTIONEN / OPTIONS

Size (cm)	Frame	240 gr. Spuncrylic Premium fabric - Class 4					
		Faded black	Manhattan	Havana	Jet black	Champagne	Lush green
260 x 350	Anthracite	7130P	7130R	7130Q			
260 x 350	Teak					7129O	
350 x 260	Anthracite	7137P	7137R	7137Q		7137O	
350 x 260	Matt black				7137S		
350 x 260	Teak					7127O	
300 x 300	Anthracite	7139P	7139R	7139Q		7139O	7139J
300 x 300	White		7135R				
300 x 300	Oak	7134P*					
300 x 300	Teak	7132P				7132O	
300 x 300	Matt black				7139S		
300 x 300	Sandstone					7152O	
Ø350	Anthracite	7138P	7138R	7138Q			
Ø350	Teak					7128O	

Size (cm)	Frame	300 gr. Polyester fabric - Class 3					
		Anthracite	Light grey	Taupe	Black	White	Olive
350 x 260	Anthracite	7137	7137C	7137E	7137D*	7137A	
300 x 300	Anthracite	7139	7139C	7139E	7139D*	7139A	7139T
Ø350	Anthracite	7138	7138C	7138E		7138A*	

* Solange der Vorrat reicht / As long as stock lasts.

NEU / NEW



Challenger T²
300 x 300 Anthracite frame,
Lush green Premium fabric

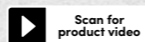

CHALLENGER T²

Der zuverlässige Challenger T² lässt sich nicht nur nach hinten, sondern auch zur Seite neigen und kann problemlos um 360 Grad gedreht werden. Diese Eigenschaften in Kombination mit den vielen Größen dieses Modells sorgen dafür, dass Sie von morgens bis abends viel Schatten haben. Der Sonnenschirm kann in die Sonne gedreht und bei tiefstehender Sonne gekippt werden, ohne dass der Sonnenschirm selbst bewegt werden muss.

Die neue Größen 350x260 und 260x350 sind sehr benutzerfreundlich und passen perfekt zu einem rechteckigen Tisch oder einem Lounge-Set. Mit seinem mattschwarzen Gestell und dem tiefschwarzen, hochwertigen Spuncrylic-Gewebe ist der 350x260 Sonnenschirm eine ausgezeichnete Wahl für den eleganten, modernen Garten, der den neuesten Trends entspricht.

- Das Flaggschiff unserer Kollektion.
- Stabile Konstruktion.
- Der Sonnenschirm lässt sich nach hinten und zur Seite neigen und um 360 Grad drehen und spendet so den ganzen Tag lang Schatten.
- Optimaler Sonnenschutz, von bis zu 98% UV-Schutz.
- Erhältlich in zwei verschiedenen Stoffqualitäten.

The dependable Challenger T² not only tilts backwards but also sideways and can easily be rotated 360 degrees. These features, combined with the many sizes this model comes in, ensure that you get plenty of shade from morning to evening. The parasol can be turned into the sun and tilted when the sun is low without having to move the parasol itself.

The new sizes 350x260 and 260x350 are very user-friendly and fit perfectly with a rectangular table or lounge set. With its matt black frame and deep black premium Spuncrylic fabric, the 350x260 parasol is an excellent choice for the sleek modern garden, matching the latest trends.

- Flagship of our collection.
- Stable design.
- Shade all day long without moving the parasol due to the backward and sideways tilt and the 360-degree rotating base.
- Optimal sun protection, from 96-98% UV protection.
- Available in two different fabric qualities.

OUTDOORABLE



OUTDOORABLE PARTY

OUTDOORABLE

CHALLENGER T2 GLOW



OUTDOORABLE FUNKTIONEN / FEATURES



Doppelte Neigung
Double tilt



Griff aus Aluminiumguss, mit Kurbel
Cast aluminium handle

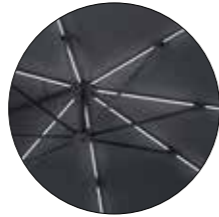

Atmosphärische LED-Beleuchtung in den Streben
Atmospheric LED lightning in the ribs



Drehen Sie den Sonnenschirm ohne sich zu bücken, einfach mit dem Fußpedal / Turn the parasol easily with the foot pedal



Der starke Griff aus Aluminiumdruckguss sorgt für Stabilität und Festigkeit / The strong die-cast aluminium handle provides stability and strength



Der Sonnenschirm lässt sich sowohl nach hinten als auch zur Seite kippen / The parasol simply tilts backwards



Mast 86x53
Pole 86x53



Der Qualitätsstoff bleibt länger schön und farbecht / The fabric quality remains beautiful and colourfast

OPTIONAL



AeroCover 7970



Erdverankerung
In-ground parasol base

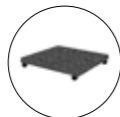

Sonnenschirmständer
Base 90 kg



Kreuzsockel
Cross base

OUTDOORABLE OPTIONEN / OPTIONS

Size (cm)	Frame	240 gr. Spuncrylic Premium fabric - Class 4		
		Faded black	Havana	
300 x 300	Anthracite	7125P	7125Q	

Size (cm)	Frame	300 gr. Polyester fabric - Class 3		
		Anthracite	Light grey	Taupe
300 x 300	Anthracite	7125	7125C*	7125E
Ø350	Anthracite	7126*	7126C*	7126E*

* Solange der Vorrat reicht / As long as stock lasts

NEU / NEW



Challenger T² Glow Premium
300 x 300 Anthracite frame,
Havana Premium fabric

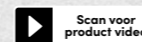

CHALLENGER T² GLOW

Mit dem Challenger T² Glow lassen sich lange Sommerabende besonders gut genießen. Tagsüber bietet er alle Vorteile des T²-Neigesystems, und abends sorgt er dank der warmweißen LED-Beleuchtung in den Streben für eine gemütliche Atmosphäre auf jeder Terrasse. Das Licht kann sowohl nach oben als auch nach unten strahlen, es vermittelt ein Gefühl von Luxus und ist einfach kabellos zu bedienen. Gemütlichkeit in Reinkultur!

- Stabiles und geschmackvolles Design.
- Schatten den ganzen Tag lang, ohne den Sonnenschirm bewegen zu müssen, dank der nach hinten und zur Seite neigbaren und um 360 Grad drehbaren Basis.
- Stimmungsvolle LED-Beleuchtung in den Abendstunden.
- Optimaler Sonnenschutz, mit bis zu 98% UV-Schutz.
- Starkes, haltbares Polyestergewebe.

Enjoy long summer evenings even more with the Challenger T² Glow. During the day, it has all of the benefits of the T² tilting system, and in the evening, it sets a cosy atmosphere on any patio thanks to the warm white LED lighting in the ribs. The light can be directed either upwards or downwards, gives a luxurious look, and can be operated remotely. Cosiness and comfort in abundance!

- Stable and tasteful design.
- Shade all day long without having to move the parasol due to the backward and sideways tilt and the 360-degree rotating base.
- Atmospheric LED lighting in the evenings.
- Optimal sun protection, with up to 98% UV protection.
- Strong, durable polyester fabric.

CHALLENGER T1

OUTDOORABLE



OUTDOORABLE FUNKTIONEN / FEATURES

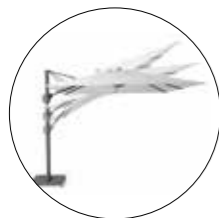

Rückwärtsneigung
Backward tilt



Griff aus Aluminiumguss,
mit Kurbel
Cast aluminium handle



Spannfedern
Tension springs



Drehen Sie den Sonnenschirm ohne sich zu bücken, einfach mit dem Fußpedal / Turn the parasol easily with the foot pedal



Der starke Griff aus Aluminiumdruckguss sorgt für Stabilität und Festigkeit. Tension springs on the ribs ensure a tight fit of the canopy

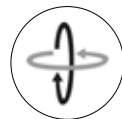

Der Sonnenschirm wird einfach nach hinten gekippt / The parasol simply tilts backwards



Spannfedern an den Streben sorgen für einen festen Sitz des Tuches / Tension springs on the ribs ensure a tight fit of the canopy



Der Qualitätsstoff bleibt länger schön und farbecht / The fabric quality remains beautiful and colour-fast.

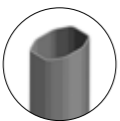

Mast 86x53
Pole 86x53

OPTIONAL



AeroCover
7970 / 7978



Erdverankerung /
In-ground
parasol base

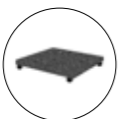

Sonnenschirm-
ständer
Base 90 / 120 kg



LED 7895

OUTDOORABLE OPTIONEN / OPTIONS

Size (cm)	Frame	240 gr. Spuncrylic Premium fabric - Class 4				
		Faded black	Manhattan	Havana	Jet black	Champagne
400 x 300	Anthracite	7143P	7143R	7143Q		7143O
400 x 300	Teak	7131P				7131O <small>new</small>
400 x 300	Sandstone					7144O <small>new</small>
350 x 350	Anthracite	7133P	7133R	7133Q		
300 x 300	Anthracite	7142P	7142R	7142Q		
300 x 300	Matt black				7142S	
Ø350	Anthracite	7141P*	7141R*	7141Q*		

Size (cm)	Frame	300 gr. Polyester fabric - Class 3				
		Anthracite	Light grey	Taupe	Black	White
300 x 300	Anthracite	7142	7142C	7142E	7142D*	7142A*
Ø350	Anthracite	7141	7141C	7141E		7141A*

* Solange der Vorrat reicht / As long as stock lasts

NEU / NEW



Challenger T1
400 x 300 Teak look frame
Champagne Premium fabric



Scan voor
product video

CHALLENGER T¹

Dieser elegante und äußerst zuverlässige Sonnenschirm kann nach hinten gekippt werden und lässt sich problemlos um 360 Grad drehen. Diese Eigenschaften in Kombination mit den vielen Größen, in denen der Challenger T¹ erhältlich ist, sorgen für einen unbeschwernten Tag im Schaffen. Der 400 x 300 passt perfekt über einen 300 cm langen Esstisch.

- Stabile Konstruktion.
- Der Sonnenschirm spendet viel Schatten, da er sich nach hinten neigen und um 360 Grad drehen lässt.
- Optimaler Sonnenschutz, mit 96% bis 98% UV-Schutz.
- Erhältlich in zwei Stoffqualitäten.

This stylish and extremely reliable parasol can tilt backwards and can easily be rotated 360 degrees. These features, combined with the many sizes in which the Challenger T¹ is available, ensure a carefree day in the shade. The 400x300 is the perfect match for a 300-cm-long dining table.

- Stable design.
- The parasol provides plenty of shade due to its backward tilt and 360-degree rotating base.
- Optimal sun protection, with 96–98% UV protection.
- Available in two fabric qualities.

VOYAGER T2

OUTDOORABLE



OUTDOORABLE FUNKTIONEN / FEATURES

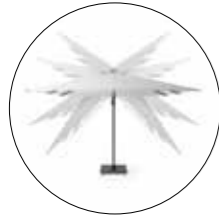

Doppelte Neigung
Double tilt



Griff mit Kurbel
Handle



Drehen Sie den Sonnenschirm ohne sich zu bücken, einfach mit dem Fußpedal / Turn the parasol easily with the foot pedal



Der Qualitätsstoff bleibt länger schön und farbecht / The fabric quality remains beautiful and colour-fast.

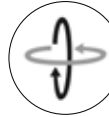

Der Sonnenschirm lässt sich sowohl nach hinten als auch zur Seite kippen / The parasol simply tilts backwards

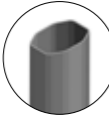

Mast 70x45
Pole 70x45

OPTIONAL



AeroCover 7970



Erdverankerung

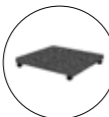

OUTDOORABLE OPTIONEN / OPTIONS

Size (cm)	Frame	240 gr. Spuncrylic Premium fabric - Class 4		
		Faded black	Manhattan	Havana
270 x 270	Anthracite	7147P	7147R	7147Q

Size (cm)	Frame	220 gr. Polyester fabric - Class 2		
		Anthracite	Light grey	Taupe
270 x 270	Anthracite	7147	7147C	7147E



Voyager T²
270 x 270 - Anthracite frame,
Faded black Premium fabric

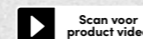

Scan voor product video

VOYAGER T²

Ein Ampelsonnenschirm, der weniger Platz benötigt, aber dennoch die Funktionalität und Benutzerfreundlichkeit bietet, für die Platinum Sonnenschirme bekannt sind. Die einzigartige Größe von 270x270 des Voyager T² Sonnenschirms ist perfekt für eine kompakte Terrasse geeignet.

- Stabile Konstruktion.
- Der Sonnenschirm lässt sich nach hinten und zur Seite neigen und um 360 Grad drehen und spendet so den ganzen Tag lang Schatten.
- Optimaler Sonnenschutz, mit 96 bis 98% UV-Schutz.
- Erhältlich in zwei Stoffqualitäten.

A free-arm parasol that takes up less space, but still offers the functionality and ease of use that Platinum parasols are famous for. The unique 270x270 size of the Voyager T² parasol is perfectly suited to a compact patio.

- Stable design.
- Shade all day long without moving the parasol due to the backward and sideways tilt and the 360-degree rotating base.
- Optimal sun protection, with 96–98% UV protection.
- Available in two fabric qualities.

VOYAGER T1

OUTDOORABLE



OUTDOORABLE FUNKTIONEN / FEATURES

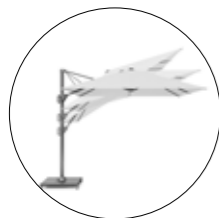

Rückwärtsneigung
Backward tilt

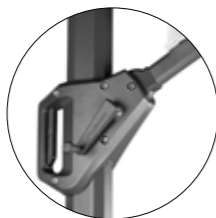

Griff mit Kurbel
Handle



Drehen Sie den Sonnenschirm ohne sich zu bücken, einfach mit dem Fußpedal / Turn the parasol easily with the foot pedal



Der Qualitätsstoff bleibt länger schön und farbecht
The fabric quality remains beautiful and colourfast



Der Sonnenschirm wird einfach nach hinten gekippt
The parasol simply tilts backwards



Mast 70x45
Pole 70x45

OPTIONAL



AeroCover 7970



Erdverankerung
In-ground parasol base

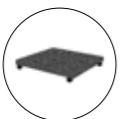

Sonnenschirmständer
Base 90 kg



LED 7895



Kreuzsockel
Cross base

OUTDOORABLE OPTIONEN / OPTIONS

Size (cm)	Frame	220 gr. Polyester fabric - Class 2		
		Anthracite	Light grey	Taupe
250 x 250	Anthracite	7149	7149C	7149E
300 x 200	Anthracite	7150	7150C	7150E
Ø300	Anthracite	7148	7148C	7148E

VOYAGER T¹

Der zuverlässige Voyager T¹ kann nach hinten gekippt und leicht um 360 Grad gedreht werden. Diese Eigenschaften in Kombination mit den 3 möglichen Größen sorgen für einen sorgenfreien schattigen Tag in einem etwas kleineren Garten. Der Sonnenschirm in der einzigartigen Größe 300x200 ist ideal für die Kombination mit einem rechteckigen Gartentisch.

- Stabile Konstruktion.
- Der Sonnenschirm spendet viel Schatten, da er sich nach hinten neigen und um 360 Grad drehen lässt.
- Guter Sonnenschutz, mit bis zu 96% UV-Schutz.
- Ein starkes Polyestergewebe.

The dependable Voyager T¹ tilts backwards and can easily be rotated through 360 degrees. These features, combined with three sizes, ensure carefree shade in smaller gardens. The unique 300x200 size is ideal to use in combination with a rectangular garden table.

- Stable design.
- The parasol provides plenty of shade due to its backward tilt and 360-degree rotating base.
- Good sun protection, with up to 96% UV protection.
- Strong polyester fabric.

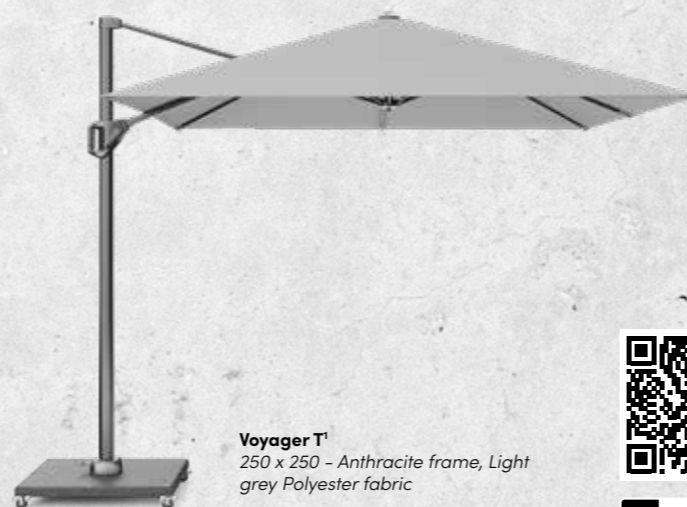

Voyager T¹
250 x 250 - Anthracite frame, Light grey Polyester fabric

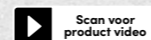

OUTDOORABLE

COOLEFIT® AMPELSONNENSCHIRM



OUTDOORABLE FUNKTIONEN / FEATURES



Bis zu 95% Schutz vor schädlichen UV-Strahlen
Up to 95% protection against damaging UV-Rays



Leicht zu reinigen
Easy to clean



5 Jahre Garantie auf den Stoff
5 warranty on the fabric

Das Coolfit®-Gewebe ist ein 285 g/m² HDPE-Gewebe. Das Gewebe hat eine offene Struktur und ist daher wasser- und winddurchlässig.

The Coolfit® fabric is a 285 g/m² HDPE fabric. The fabric has an open structure, making it permeable to water and wind.

PERFEKTE KOMBINATION



OUTDOORABLE OPTIONEN / OPTIONS

COOLFIT®

Size (cm)	Frame	285 gr. Coolfit	
		Anthracite	Off White
300 x 300	Anthracite	N506-300-008*	N508-300-008*
Ø350	Anthracite	N506-350-008*	N508-350-008*



Der Sonnenschirm wird einfach nach hinten gekippt
The parasol simply tilts backwards

COOLFIT® PLUS

Size (cm)	Frame	285 gr. Coolfit	
		Anthracite	Off White
300 x 300	Anthracite	N506-300-108*	N508-300-108*
Ø350	Anthracite	N506-350-108*	N508-350-108*



Drehen Sie den Sonnenschirm ohne sich zu bücken, einfach mit dem Fußpedal / Turn the parasol easily with the foot pedal



Der Sonnenschirm wird einfach nach hinten gekippt
The parasol simply tilts backwards

* Solange der Vorrat reicht / As long as stock lasts



COOLFIT® FREE-ARM PARASOL

Der Coolfit ist die ideale Kombination aus einem Sonnenschirm und einem Sonnensegel. Auf diese Weise genießen Sie den Bedienungskomfort eines Sonnenschirms, aber auch die Vorteile eines Coolfit-Sonnensegels.

- Der Coolfit-Ampelsonnenschirm schützt bis zu 95% vor schädlichen UV-Strahlen.
- Die offene Struktur bewahrt das Gefühl von Geräumigkeit und Luftigkeit.
- Dank seines Universalgestells ist der Sonnenschirm für die meisten Sonnenschirmfüße geeignet. Ein Kreuzsockel ist optional erhältlich.
- Der Sonnenschirm kann mit dem Fußpedal um 360° gedreht werden. Der Coolfit lässt sich leicht nach hinten kippen. Der Coolfit Plus lässt sich nach hinten und seitwärts neigen.

The Coolfit free-arm parasol is the ideal combination of a parasol and a shade sail. This way you enjoy the ease of use of a parasol, but also the benefits of a Coolfit shade sail.

- The Coolfit free-arm parasol protects up to 95% against harmful UV rays.
- Because of the open structure the feeling of spaciousness and airiness remains.
- Thanks to the universal frame the parasol is suitable for most bases. The cross base is optional.
- Turn the parasol 360° with the foot pedal. The Coolfit Plus simply tilts backwards.

RIVA

OUTDOORABLE



OUTDOORABLE FUNKTIONEN / FEATURES



Kippbar
Tilttable



Kurbel
Handle

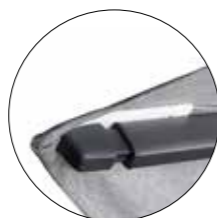

Spannfedern
Tension springs



Der Sonnenschirm wird einfach nach hinten gekippt / *The parasol simply tilts backwards*



Der Qualitätsstoff bleibt länger schön und farbecht / *The fabric quality remains beautiful and colourfast*



Das Easy-Up-Kurbel-system bietet einen hohen Bedienungs-komfort / *The easy-up crank provides great ease of use*

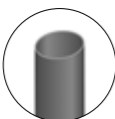

Mast ø38
Pole ø38

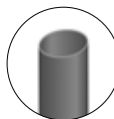

Mast ø48
Pole ø48
ø350, ø400
275 x 275

OPTIONAL



AeroCover
7984 / 7982

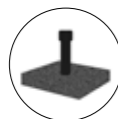

Sonnen-schirmständer
Base
30 / 40 / 60 kg

OUTDOORABLE OPTIONEN / OPTIONS

Size (cm)	Frame	220 gr. Polyester fabric - Class 1						
		Anthracite	Light grey	Taupe	Black	White	Ecru	Olive
Ø250	Anthracite	7100	7100G	7100E	7100D	7100A	7100B	7100T
Ø270	Anthracite	7102	7102G	7102E	7102D	7102A	7102B*	7102T
Ø300	Anthracite	7104	7104G	7104E	7104D	7104A	7104B	7104T
Ø300	Teak	7103		7103E			7103B	
250 x 200	Anthracite	7107	7107G	7107E	7107D	7107A	7107B	7107T
250 x 250	Anthracite	7106	7106G	7106E	7106D	7106A	7106B	7106T
300 x 200	Anthracite	7108	7108G	7108E	7108D	7108A	7108B	7108T

Size (cm)	Frame	220 gr. Polyester fabric - Class 1	
		Red	Blue
Ø250	Anthracite	7100M	7100G
Ø300	Anthracite	7104W	7104G



Size (cm)	Frame	220 gr. Polyester fabric - Class 1						
		Anthracite	Light grey	Taupe	Black	White	Ecru	Olive
Ø350	Anthracite	7110	7110G	7110E	7110D*	7110A	7110B	7110T
Ø400	Anthracite	7112	7112G	7112E	7112D	7112A	7112B	7112T
275 x 275	Anthracite	7114	7114G	7114E	7114D	7114A	7114B	7114T

Size (cm)	Frame	240 gr. Spuncrylic Premium fabric - Class 4w		
		Faded Black	Manhattan	Havana
Ø300	Anthracite	7104P	7104R	7104Q



Scan voor
product video

* Solange der Vorrat reicht / As long as stock lasts

RIVA

Das moderne Design des Riva-Sonnenschirms ermöglicht es Ihnen, an einem Sommertag ganz einfach Schatten zu spenden. Ob auf dem Balkon, der Terrasse oder im Garten, der Riva ist die perfekte Lösung und ist in vielen Größen, Stoffqualitäten und Farben erhältlich. Die strapazierfähigen Materialien in Kombination mit dem einfachen Aufrollsystem machen die Benutzung sehr einfach.

Die Sonnenschirme Ø350, Ø400 und 275 x 275 haben einen dickeren Mast ohne Kippsystem, der sie wetterbeständiger macht.

- Moderner Sonnenschirm mit einem eleganten Aussehen, auch dank der Spannfedern .
- Leichtes Öffnen und Schließen dank des Easy-up-Schwenksystems.
- Einfach zu platzieren und zu verschieben, um Schatten zu schaffen.
- Durch die teilbare Stange lässt er sich leichter verstauen.
- Guter Sonnenschutz, mit bis zu 96% UV-Schutz.
- Erhältlich in zwei hochwertigen Stoffqualitäten und vielen Farben.

The modern design of the Riva parasol allows you to easily create shade on a summer day. Whether on a balcony, patio or garden, the Riva is the perfect solution and is available in many sizes, fabric qualities and colours. The durable materials combined with the simple winding system make it very easy to use.

The ø350, ø400 and 275 x 275 parasols have a thicker pole without a tilt system, making them more resistant to weather conditions.

- Modern parasol with a sleek appearance, partly due to the tension springs.
- Easy to open and close thanks to easy-up winding system.
- Easy to place and move to create shade.
- The dividable pole makes it easy to store.
- Good sun protection, with up to 96% UV protection.
- Available in two fabric qualities and many colours.

OUTDOORABLE

LISBOA



OUTDOORABLE FUNKTIONEN / FEATURES



Kippbar
Tiltable

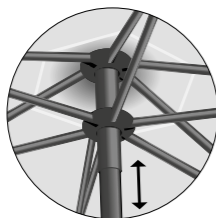

Push-up System
Push-up system



Höhenverstellbar
Height adjustable



Der Sonnenschirm wird einfach nach hinten gekippt
The parasol simply tilts backwards



Der Qualitätsstoff bleibt länger schön und farbecht
The fabric quality remains beautiful and colourfast



Höhenverstellbar
Height adjustable

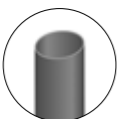

Mast ø34/38
Pole ø34/38

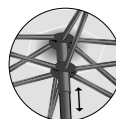

Mit dem Push-up-System lässt sich der Sonnenschirm leicht öffnen und schließen
With the push-up system the parasol can be easily opened and closed.

OPTIONAL



AeroCover
7982

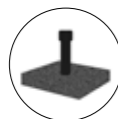

Sonnenschirmständer
Base
30 / 40 kg

OUTDOORABLE OPTIONEN / OPTIONS

Size (cm)	Frame	220 gr. Polyester fabric - Class 1			
		Anthracite	Light grey	Taupe	Olive
Ø250	Anthracite	7721	7721C	7721E	7721T
Ø300	Anthracite	7722	7722C	7722E	7722T
210 x 150	Anthracite	7730	7730C	7730E	7730T



Lisboa
Ø250 Anthracite pole,
Olive Polyester fabric

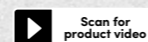

LISBOA

Der Mittelstockschirm Lisboa hat ein Stahlgestell, ist neigbar und höhenverstellbar. Die langlebigen Materialien in Kombination mit dem praktischen Push-up-System sorgen für eine hervorragende Benutzerfreundlichkeit. Wenn die Bevölkerung vom Land in die Stadt zieht, steigt der Bedarf an Beschattungslösungen für den Balkon oder die Dachterrasse. Das urbane Leben erfordert unterschiedliche Produkte.

- Stabiles Stahlgestell.
- Einfaches Öffnen und Schließen durch das Push-up-System.
- Einfache Schattengestaltung durch Neig- und Höhenverstellbarkeit.
- Guter Sonnenschutz, mit bis zu 96% UV-Schutz.
- Durch den teilbaren Stock lässt er sich leicht verstauen.

The Lisboa center pole parasol has a steel frame, can be tilted and is adjustable in height. The durable materials combined with the handy push-up system ensure excellent ease of use. When the population flows from rural areas to urban areas, the need for shade solutions for the balcony or roof top increases. Urban life requires different types of products.

- Sturdy steel frame.
- Easy to open and close thanks to the push-up system.
- Create shade where it's needed by tilting and adjusting the height.
- Good sun protection, with up to 96% UV protection.
- The dividable pole makes it easy to store.

SONNENSCHIRM STÄNDER

PARASOL BASES

Ein guter Sonnenschirmfuß sorgt für Sicherheit und Benutzerfreundlichkeit. Es ist daher wichtig, sorgfältig zu überlegen, welcher Sonnenschirmfuß sowohl zum Sonnenschirm als auch zum Garten oder zur Terrasse des Kunden passt. Unebene Terrassen erfordern nicht nur ein solides Gewicht, sondern auch große Räder, während für kleinere Terrassen ein in den Boden eingelassener Fuß eine interessante Option sein kann.

Unser Hinweis zum Mindestgewicht:

- Für Ampelsonnenschirme bis 300x300 ist ein Sonnenschirmständer von mindestens 90 kg erforderlich. Für einen Ampelsonnenschirm über 300x300 ist ein Sonnenschirmständer von 120 kg erforderlich (außer für den Icon, der einen Sonnenschirmständer von 150 kg benötigt).
- Ein Mittelstockschirm bis zu Ø270 benötigt einen 30 kg schweren Fuß. Größer als Ø300 einen 40-kg-Fuß. Größer als Ø350 einen 60-kg-Fuß.

A good parasol base provides safety and ease of use. It is therefore essential to carefully consider which parasol base will fit both the parasol and your customer's garden or terrace. Uneven patios require not just a solid weight, but also large wheels, while for smaller patios, an in-ground base can be an interesting option.

Our recommendations with regard to minimum weight:

- Free-arm parasols up to 300x300 require a base of at least 90 kg. A free-arm parasol larger than 300x300 requires a base of 120 kg (except the Icon, which requires a 150 kg base).
- A center pole parasol up to Ø270 requires a 30 kg base. Larger than Ø300: a 40 kg base. Larger than Ø350: a 60 kg base.

CERAMICA

NEU / NEW

CERAMICA

Granit ist eine der größten Ressourcen der Natur. Doch Granit von guter Qualität ist rar. Im Jahr 2023 übernimmt Platinum als Spezialist die Führung und bringt "die nächste Generation" von Sonnenschirmständern auf den Markt. Ein befüllbarer Sonnenschirmständer der durch die Keramik eine hochwertige Optik erhält. Mit Sand gefüllt, bietet Ceramica eine schöne und stabile Lösung für Ampelsonnenschirme.

- Hochwertiger Sonnenschirmständer mit natürlichem Aussehen.
- Keramikplatte; robust, witterungsbeständig, kratzfest und farbbeständig .
- Stabil und leicht zu bewegen durch große Räder.
- Leicht zu reinigen.
- Mit Sand befüllbar .
- Leichte Verpackung, die sowohl für den Einzelhändler als auch für den Verbraucher leicht zu handhaben ist, im Laden oder als Streckengeschäft.
- Patentiert.

Geeignet für die folgenden Platinum-Modelle:

40 kg: Riva und Lisboa

90 kg: Ampelsonnenschirme Challenger, Voyager und Coolfit

Granite is one of nature's greatest riches. But good quality granite is scarce. Platinum, as a specialist, took the lead in launching the next generation parasol bases. A premium fillable parasol base with a natural look due to its ceramic top. Filled with sand, Ceramica offers a beautiful and stable solution for free-arm parasols.

- Premium parasol base with a natural look.
- Ceramic top; strong, weather resistant, scratch and colourfast.
- Stable and easy to move due to large wheels.
- Easy to clean.
- Fillable with sand.
- Lightweight packaging; easy to handle for both retailer and consumer. In the store or as a drop shipment item.
- Patented.

Suitable for the following Platinum models:

40 kg: Riva and Lisboa

90 kg: Challenger, Voyager en Coolfit free-arm parasols

CERAMICA 40KG



Art. nr.	Weight	Material	Wheels
6100	40 kg	Ceramic top, PP base	Swivel wheels

CERAMICA 90KG



Art. nr.	Colour	Weight	Material	Wheels
6104	Anthracite	90 kg	Ceramic top, PP base	Swivel wheels
6105	Sandstone	90 kg	Ceramic top, PP base	Swivel wheels

AMPELSONNEN- SCHIRMSTÄNDER AUS GRANIT

Absatz komplett entfernen, dafür folgendes einsetzen:

Unsere Sonnenschirmständer aus Naturstein für Ampelsonnenschirme werden aus speziell ausgewähltem Granit hergestellt und sind poliert, geflammt oder gehämmert erhältlich. Die hohe Qualität des Granits und die Verarbeitung sorgen für eine lang anhaltende Farbbeständigkeit. Der optionale Ständer und die großen Rollen machen es noch leichter, den Sonnenschirm im Garten zu bewegen.

- Schwer und daher sehr stabil.
- Leicht zu reinigen.
- Leicht im Garten zu bewegen.

Geeignet u.a. für die folgenden **Platinum-Modelle: Icon, Challenger, Beaufort, Voyager und die Coolfit- Ampelsonnenschirme.**

FREE-ARM PARASOL BASES GRANITE

Our natural stone parasol bases for free-arm parasols are made of specially selected granite and come in a polished, flamed or hammered finish. The high quality of the granite and our post-processing ensure long-lasting colour retention. With optional larger castors, it becomes even easier to move your parasol around the garden.

- Heavy, and thus very stable.
- Easy to clean.
- Easy to move.

Suitable for the following Platinum models, and others: **Icon, Challenger, Beaufort, Voyager and the Coolfit free-arm parasols.**

AREZZO



Art. nr.	Weight	Material	Finish
6076	90 kg	Granite	Black burned

MILANO



Art. nr.	Weight	Material	Finish
6047	90 kg	Granite	Black polished

MODENA



Art. nr.	Weight	Material	Finish	Wheels
6086	150 kg	Granite	Black polished	XL wheels

SORRENTO



Art. nr.	Weight	Material	Finish	Wheels
6094	90 kg	Granite	Black burned	Standard

VENEZIA



Art. nr.	Weight	Material	Finish	Wheels
6077	90 kg	Granite	Polished	XL wheels
6078	120 kg	Granite	Polished	XL wheels

MODENA



Art. nr.	Weight	Material	Finish	Wheels
6082	90 kg	Granite	Black polished	Standard
6088	90 kg	Granite	Black polished	XL wheels
6083	120 kg	Granite	Black polished	XL wheels

SALERNO



Art. nr.	Weight	Material	Finish	Wheels
6016	90 kg	Granite	Grey hammered	Standard
6018	120 kg	Granite	Grey hammered	XL wheels

EIN NEUES, PATENTIERTES ADAPTER-SYSTEM

Das Material und das Design bieten einen unvergleichlichen Halt für einen Sonnenschirm. Einfach zu installieren und leicht zu bedienen. Das anthrazitfarbene Rohr besteht aus Gussaluminium, eingebettet in die Basis und ästhetisch ansprechend.

- Extrem guter Halt.
- Verhindert, dass der Sonnenschirm sich im Wind dreht oder davon fliegt.
- Der Sonnenschirm bleibt immer zentriert und aufrecht.
- Einfach zu installieren und zu verwenden.
- Perfekte Farbübereinstimmung mit Platinum- Sonnenschirmen.
- Wasserablauf verhindert Bruch bei Frost.
- Geeignet für Sonnenschirmstöcke bis Ø48mm.

Neues Adaptersystem für alle **Rome-Granit-Mittelstock-Sonnenschirmständer** und **Ceramica 40kg**.

A NEW PATENTED ADAPTOR SYSTEM

The material and design of the new adaptor system provide an unparalleled grip on a parasol. Easy to install and simple to use. The anthracite tube is made of cast aluminum, embedded in the base, and is aesthetically pleasing.

- Extremely good grip.
- Prevents the parasol from spinning in the wind and blowing away.
- The parasol always remains centered and upright.
- Easy to install and use.
- Perfect colour match with Platinum parasols.
- Water drainage prevents breakage during freezing temperatures.
- Suitable for parasols up to Ø48mm.

Applies to all **Rome granite centre-pole parasol bases** and **Ceramica 40kg**.

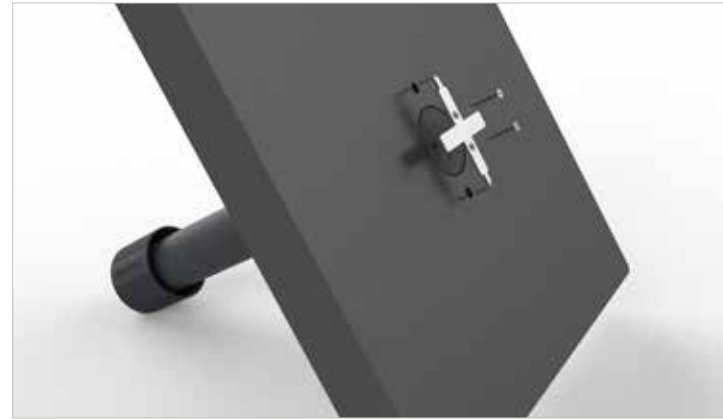

MITTELSTOCK- SCHIRMSTÄNDER AUS GRANIT

Unsere Schirmständer für Mittelstockschirme sind mit Edelstahlföhren und einem Wasserablauf ausgestattet. Dank des einzigartigen Adaptersystems stehen Sonnenschirme mit einem Rohrdurchmesser bis einschließlich 48 mm immer in der Mitte und aufrecht. Das Anti-Rutsch-System verhindert, dass sich der Sonnenschirm im Wind dreht. Dank der großen Schwenkräder lässt sich der Sonnenschirm leicht im Garten bewegen, so dass an jedem gewünschten Ort Schatten geschaffen werden kann.

- Schwer und daher sehr stabil.
- Der Sonnenschirm steht vollständig zentriert und aufrecht.
- Leicht zu reinigen.
- Leicht im Garten zu bewegen.

Geeignet u.a. für die folgenden Platinum-Modelle: **Riva** und **Lisboa**.

CENTRE-POLE BASES GRANITE

Our parasol bases for centre-pole parasols are equipped with stainless-steel tubes and a water drain. Due to the unique adapter system, parasols with a tube diameter of up to 48mm will always be centred and upright. The anti-slip system ensures that the parasol does not spin in the wind. The large wheels make it easy to move the parasol around the garden so that shade can be created at any desired location.

- Heavy, and thus very stable.
- Parasol is fully centred and upright.
- Easy to clean.
- Easy to move around the garden.

Suitable for the following Platinum models, among others: **Riva** and **Lisboa**.

ROME



Art. nr.	Weight	Material	Finish
6007	30 kg	Granite	Black polished
6008	40 kg	Granite	Black polished
6060	60 kg	Granite	Black polished

ROME WHEELS



Art. nr.	Weight	Material	Finish
6009	40 kg	Granite	Black polished
6090	60 kg	Granite	Black polished



4 EINFACHE SCHRITTE / 4 SIMPLE STEPS

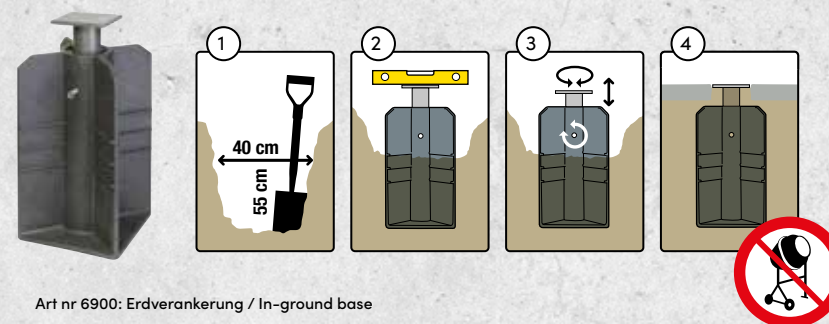

Art nr 6900: Erdverankerung / In-ground base

NEU / NEW

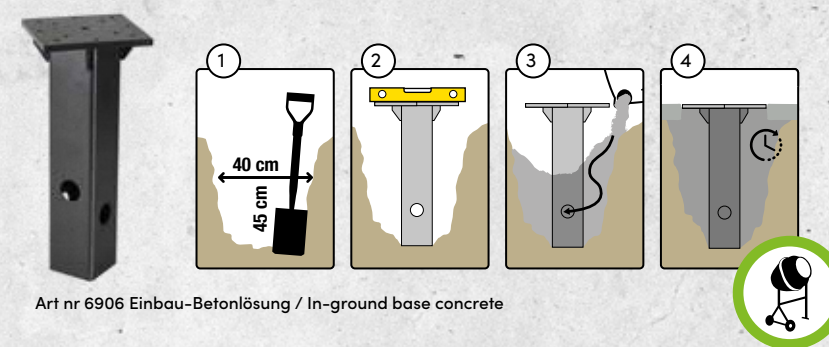

Art nr 6906 Einbau-Betonlösung / In-ground base concrete

OUTDOORABLE OPTIONEN / OPTIONS

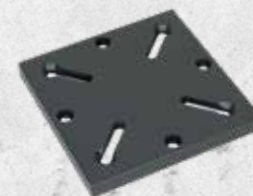

Art nr 6910 Adapterplatte / Adapter plate



Scan for product page

ERDVERANKERUNG IN-GROUND PARASOL BASES

Platinum-Erdverankerungen sorgen für mehr Platz auf der Terrasse und bieten ein hohes Maß an Stabilität. So steht dem Genießen des schönen Wetters nichts mehr im Wege.

- Die stabilste Lösung für Ampel Sonnenschirme.
- Mehr Platz auf der Terrasse und kein Sonnenschirmfuß, wenn der Sonnenschirm nicht benutzt wird.

Die Einbau-Betonlösung ist für Platinum-Ampel Sonnenschirme bis 300x300, 350x260 oder Ø350 cm geeignet. Die Betonversion ist auch für Ampel Schirme geeignet, die diese Maße überschreiten. Für Marken mit anderen Maßen ist eine Adapterplatte erhältlich.

Platinum in-ground bases provide more space on the patio and provide a great deal of stability. Nothing stands in the way of enjoying the beautiful weather.

- Most stable solution for free-arm parasols.
- More space on the patio and no parasol base when not in use.

The standard in-ground base is suitable for Platinum free-arm parasols up to 300x300, 350x260 or Ø350 cm. The concrete version is also suitable for free-arm parasols that exceed those dimensions. An adapter plate is available for brands with alternative sizes.

SONNENSCHIRM BELEUCHTUNG

MEHRFARBIGE LED
MULTI-COLOUR LED



Art. nr. 7895



Mit der einfach zu montierenden mehrfarbigen LED-Lampe können Sie lange Sommerabende genießen. Geeignet für alle Platinum Ampelsonnenschirme. Verstellbar in 4 verschiedenen Einstellungen und 10 verschiedenen Farben. Inklusive Fernbedienung und USB-Ladegerät.

Enjoy long summer evenings even more with our easy-to-mount multi-colour LED lamp. Suitable for all Platinum free-arm parasols. Has 4 different settings and 10 different colours. Remote control and USB charger included.

BALKON KLAMMERN

BALCONY CLAMPS

Befestigen Sie einen Sonnenschirm am Balkongeländer mit einer unserer neuen Balkonklammern. Eine Balkonklammer eignet sich besonders gut als Halterung für Mittelstockschirme. Mit einer Kollektion von 7 Stück bieten wir eine robuste Lösung für jeden Balkon.

Attach a parasol to the railing with one of our new balcony clamps. A balcony clamp is especially suitable as a holder for center pole parasols. With a collection of 7, we offer a firm solution for every balcony.



Top railing 28 - 103 mm
Art nr. 7791



Vertical flat railing
Art nr. 7796



Vertical round railing
Art nr. 7795



Vertical railing
Art nr. 7794



Top railing 98 - 183 mm
Art nr. 7790



Horizontal flat railing
Art nr. 7793



Horizontal round railing
Art nr. 7792

SALES SUPPORT



Musterbuch
Swatch book



Visuelle Gestaltungsmöglichkeiten im Geschäft
Instore visual possibilities



Vertikales Banner
Vertical banner



Sonnenschirm-Hängeetikett
Parasol hangtag



Broschüre
Booklet



Videos
Videos

WÄHLEN SIE DEN IDEALEN SONNENSCHIRM

Sie möchten den Umsatz mit Platinum in Ihrem Geschäft steigern? Wir haben die Lösung. Ein Muss in jedem Geschäft: der Platinum Instore-Banner mit den wichtigsten Auswahlkriterien für den Kauf des idealen Ampelonnenschirms. Eine praktische Auswahlhilfe für den Käufer, aber auch eine gute Orientierungshilfe für den Verkäufer.

- Inspirieren, informieren und aktivieren Sie Ihre Kunden.
- Schaffung von Markenerlebnissen auf der Ausstellungsfläche.
- Entscheidungshilfe, um Ihren Kunden durch den Auswahlprozess zu führen.
- Informationen für den Verbraucher, damit er den Sonnenschirm auswählen kann, der perfekt zu seinen Bedürfnissen passt.



CHOOSE THE IDEAL PARASOL

Do you want to increase your Platinum sales? We've got the solution. A must on every shopfloor: the Platinum instore banner with the most important selection criteria for the purchase of the ideal free-arm parasol. Ideal for the shopper, but also a good guideline for the seller.

- Inspiration, information and activation of your customer.
- Brand experience on the shopfloor.
- Decision aid to guide your customer through the selection process.
- Information for the consumer to select the parasol that perfectly fit their needs.



OUTDOORABLE

SHADE SAILS

OUTDOORABLE

COOLFIT[®]

SONNENSEGEL

CREATE YOUR OWN STYLE



▶ Scan for instruction video

CREATE YOUR OWN STYLE

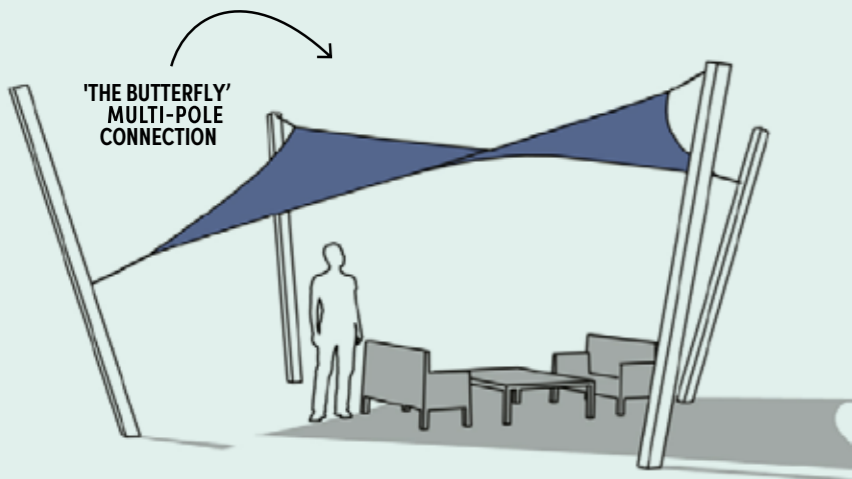

IN BETWEEN WALLS

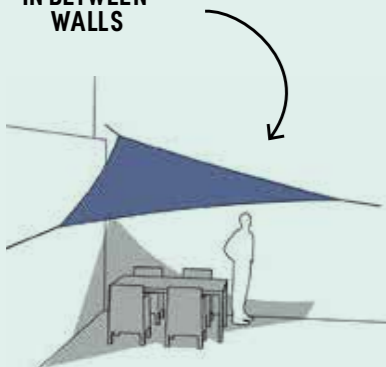

WALL - POLE CONNECTION



WALL-MULTIPLE-POLE CONNECTION

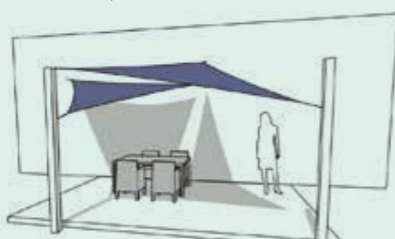

OUTDOORABLE FUNKTIONEN / FEATURES



STRONG WOVEN
HDPE 285 G/M²



BREATHES TO
KEEP YOU COOLER



HIGH COLOUR
FASTNESS
UP TO 95%
UV PROTECTION







316 MARINE GRADE
STAINLESS STEEL
HARDWARE



5 YEAR
WARRANTY
ON FABRIC



	Size (cm)	285 gr. Coolfit					
		Anthracite	Sand	Ecru White	Black	Olive	Greige
TRIANGLE 	360 x 360 x 360	1001	1001U	1001V	1001D	1001T	1001X
	500 x 500 x 500	1003	1003U	1003V	1003D	1003T	1003X
TRIANGLE 90° 	570 x 400 x 400	1002	1002U	1002V	1002D	1002T	1002X
	710 x 500 x 500	1004	1004U	1004V	1004D	1004T	1004X
SQUARE 	360 x 360	1005	1005U	1005V	1005D	1005T	1005X
	500 x 500	1008	1008U	1008V	1008D	1008T	1008X
RECTANGLE 	400 x 300	1006	1006U	1006V	1006D	1006T	1006X
	500 x 300	1007	1007U	1007V	1007D		

IN THE SHADE
BUT NOT IN
THE DARK

COOLFIT® SHADE SAILS

Ein Coolfit®-Sonnensegel ist sehr vielseitig und eine perfekte Ergänzung für einen Garten oder eine Terrasse. Die offene Struktur des Gewebes vermittelt ein angenehmes und großzügiges Gefühl, ist wasser- und winddurchlässig und kann daher die ganze Saison über an seinem Platz bleiben. Von Frühjahr bis Herbst.

- Ein starkes 285 g/m² HDPE-Gewebe.
- Angenehm großzügig und kühlend.
- Hochwertige Verarbeitung mit breiten Kanten.
- Befestigungsmaterialien aus Edelstahl 316 AISI höchster Qualität.
- Optimaler Sonnenschutz; bis zu 95 % UV-Schutz.
- Witterungsbeständig und pflegeleicht.

A Coolfit® shade sail is very versatile and a perfect addition to a garden or terrace. The open structure of the fabric gives a pleasant and spacious feeling, is water and wind permeable and therefore can stay outside throughout the season. From March to September.

- A strong HDPE woven fabric of 285 g/m².
- Pleasantly spacious & cooling.
- High-quality finish with wide edges.
- Highest quality stainless steel 316 AISI delta rings.
- Optimal sun protection; up to 95% UV protection.
- Weather-resistant and low-maintenance.



PLATINUM®

OUTDOORABLE

DREAMSAIL

SONNENSEGEL

CREATE YOUR OWN STYLE



▶ Scan for instruction video

CREATE YOUR OWN STYLE

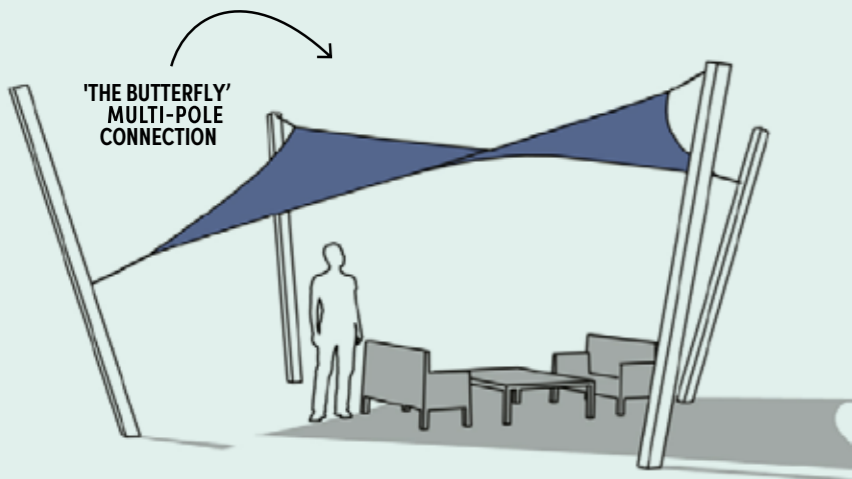

IN BETWEEN WALLS

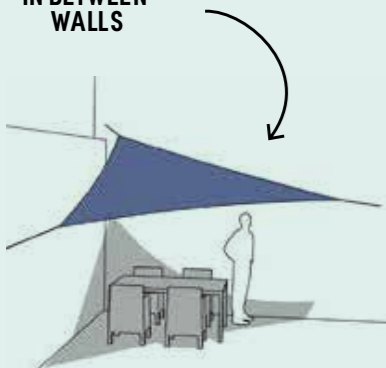

WALL - POLE CONNECTION



WALL-MULTIPLE-POLE CONNECTION

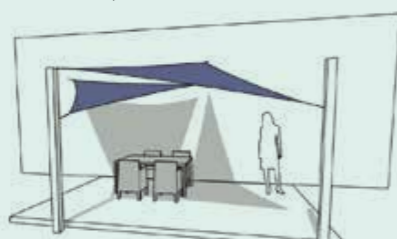

OUTDOORABLE FUNKTIONEN / FEATURES



FINE WOVEN
POLYESTER
220 G/M²



WATERPROOF



HIGH COLOUR
FASTNESS
UP TO 95%
UV PROTECTION



316 MARINE GRADE
STAINLESS STEEL
HARDWARE



3 YEAR
WARRANTY
ON FABRIC



TRIANGLE



SQUARE



Size (cm)	220 gr. Dreamsail	
	Grey	Ecru
400 x 400 x 400	1100W	1100B
500 x 500 x 500	1101W	1101B
400 x 400	1102W	1102B
500 x 500	1103W	1103B

DREAMSAIL® SHADE SAILS

Mit dem Dreamsail®-Sonnensegel können Sie den Aufenthalt im Freien noch länger genießen. Dank des fein gewebten Polyestergewebes mit PU-Beschichtung ist das Dreamsail®-Sonnensegel wasserdicht, so dass man auch bei Nieselregen draußen sitzen kann.

- Ein starkes Gewebe aus 100% Polyester mit 220 g/m².
- Wasserdicht durch dichte Struktur und PU-Beschichtung.
- Hochwertige Verarbeitung mit breiten Kanten.
- Befestigungsmaterial aus rostfreiem Stahl 316 AISI von höchster Qualität.
- Witterungsbeständig und pflegeleicht.

Das Dreamsail®-Sonnensegel muss in einem Winkel von mindestens 30° aufgehängt werden, um eine gute Entwässerung zu gewährleisten.

With the Dreamsail® shade sail you can enjoy the outdoors even longer. Thanks to the finely woven Polyester fabric with the PU coating, this fabric is waterproof, which makes it possible to sit outside even when it's drizzling.

- A strong 100% Polyester fabric of 220 g/m².
- Waterproof due to dense structure and PU coating.
- High-quality finish with wide edges.
- Highest quality stainless steel 316 AISI delta rings.
- Weather-resistant and low-maintenance.

The Dreamsail® shade sail needs to be hung at minimum of 30° angle to ensure good drainage.



ENJOY
OUTDOOR
LIVING ALL
YEAR LONG

PLATINUM®

BEFESTIGUNGS- MATERIAL



MOUNTING MATERIALS

FÜR COOLFIT & DREAMSAIL SONNENSEGEL
FOR COOLFIT® & DREAMSAIL® SHADE SAILS

SPANNSCHLOSS M8 / TURNBUCKLE M8
2000



SPANNSCHLOSS M10 / TURNBUCKLE M10
2001



MAST MIT FLEXÖSE
7 X 7 X 250 CM /
POLE WITH
FLEX EYE
7 X 7 X 250 CM
2012



**KARABINERHAKEN 8X 80 MM /
SNAPHOOK 8 X 80 MM**
2002



**ANKER MIT RINGSCHRAUBE M8 /
ANCHOR WITH EYEBOLT M8**
2003



**RINGSCHRAUBE MIT MUTTER FÜR
HOLZPFAHL M8 X 100 MM /
EYE BOLT WITH NUT FOR WOODEN
POLE M8 X 100 MM**
2004



**GLIEDERKETTE 4 MM- 2M LANG /
CHAIN LINK 4 MM
2M LANG**
2005



**MONTAGESETS
FÜR SONNEN-
SEGEL /
MOUNTING
SETS FOR
SHADE SAILS**



N317-1

N317-2

N317-3

WANDÖSE / PAD EYE
2006



SCHRAUBEN 20 STÜCK / SCREWS
20 PIECES
2007



**SCHIENE MIT ÖSE 1M /
RAILS WITH EYE 1M**
2011



PFOSTENANKER / ANCHOR
2013



- * Alle Befestigungsmaterialien sind aus rostfreiem Stahl 316 AISI gefertigt.
- * Der Pfosten mit Flexöse ist aus pulverbeschichtetem Stahl gefertigt RAL 7016.
- * Der Pfostenanker sollte 70 cm tief im Boden, mit Hilfe von Beton, verankert werden.
- * All mounting materials are made of stainless steel 316 AISI
- * The pole with flex eye is made of powder-coated steel ral 7016.
- * The anchor must be placed 70cm in the ground using concrete. The pole slides over it.

COOLFIT® HARMONICA-MARKISE

CREATE YOUR
OWN STYLE



Scan for
instruction video

OUTDOORABLE FUNKTIONEN / FEATURES



**STRONG WOVEN
HDPE 285 G/M2**



**BREATHES TO
KEEP YOU COOLER**



**HIGH COLOUR
FASTNESS
UP TO 95%
UV PROTECTION**



**316 MARINE GRADE
STAINLESS STEEL
HARDWARE**



**5 YEAR
WARRANTY
ON FABRIC**



Size (cm)	285 gr. Coolfit				
	Anthracite	Sand	Off White	Black	Greige
W200 x L300	1400	1400U	1400V		1400X <small>NEW</small>
W200 x L400	1401	1401U	1401V		1401X <small>NEW</small>
W200 x L500	1402	1402U	1402V		1402X <small>NEW</small>
W290 x L300	1403	1403U	1403V	1403D	1403X <small>NEW</small>
W290 x L400	1404	1404U	1404V	1404D	1404X <small>NEW</small>
W290 x L500	1405	1405U	1405V	1405D	1405X <small>NEW</small>
W370 x L370	1406	1406U	1406V		1406X <small>NEW</small>
W370 x L500	1407	1407U	1407V		1407X <small>NEW</small>

SUN OR
SHADE,
IT'S YOUR
CHOICE

COOLFIT® HARMONICA SHADE SAIL

Mit der Coolfit®-Harmonica-Markise lässt sich die Sonneneinstrahlung auf der Terrasse ganz einfach bestimmen. Die Markise läuft auf Edelstahlseilen und kann manuell geöffnet und geschlossen werden. Die Coolfit®-Harmonica-Markisen werden mit Montagezubehör geliefert: Rollen, Rippen, Stahlseile, Seile und Spanner. Die Montage ist mit Hilfe der mitgelieferten Montageanleitung und unserer Montagevideos auf der Website einfach zu bewerkstelligen.

Easily determine the amount of sun on the terrace with the Coolfit® harmonica shade. The shade runs over stainless steel cables and can open or close manually. In addition, the Coolfit® harmonica shade is supplied including mounting material; pulleys, rods, steel cables, rope and tensioners. Easy to install by using the included assembly instructions and our assembly videos on the website..

Size (cm)	Art. nr.
200	2800
290	2801
370	2802

Das Coolfit®-Gewebe besteht aus HDPE-Gewebe mit 285 g/m2. Das Gewebe hat eine offene Struktur und ist daher wasser- und winddurchlässig.



The Coolfit® fabric is made of HDPE woven fabric of 285 g/m2. The fabric has an open structure and is therefore water and wind permeable.



PLATINUM®

PROSAIL®

WASSERDICHTE HARMONICA-MARKISE

CREATE YOUR OWN STYLE



Scan for instruction video



OUTDOORABLE FUNKTIONEN / FEATURES



HIGH QUALITY ACRYLIC



WATERPROOF



HIGH COLOUR FASTNESS
UP TO 95% UV PROTECTION



3 YEAR WARRANTY ON FABRIC



Size (cm)	300 gr. Prosail	
	Grey	
W297 x L297	1500	
W297 x L397	1501	

ENJOY THE OUTDOORS IN ANY WEATHER

PROSAIL® WATERPROOF HARMONICA SHADE SAIL

Mit der wasserdichten Harmonica-Markise von Prosail® können Sie jetzt auch bei einem leichten Regenschauer die freie Natur genießen! Dieser Stoff bietet nicht nur die Vorteile einer Harmonica-Markise, sondern auch die eines wasserdichten Sonnensegels. Das Prosail® lässt sich einfach mit einem Seil öffnen und schließen. Wenn das Tuch vollständig gefaltet ist, sind keine Stahldrähte sichtbar. Die Sicht ist also dank der Führungen, in denen das Tuch läuft, völlig frei. Der Stoff besteht aus hochwertigem Acryl und ist absolut wasserdicht. So können Sie auch bei einem leichten Regenschauer trocken sitzen. Die wasserdichte Prosail® Harmonica-Markise kann mit oder ohne Aluminium-Pergola geliefert werden.

Enjoy the outdoors even longer with the Prosail® waterproof harmonica! This waterproof Harmonica shade offers not only the advantages of a harmonica shade, but those of a waterproof shade sail as well. The Prosail® can be easily opened and closed with a rope and pulley system. When the fabric is fully folded in, no steel wires are visible. The view is therefore completely free thanks to the conductors onto which the Prosail runs. The canvas is made of high-quality acrylic and is completely waterproof. This way you are comfortable during a rain shower.



PLATINUM®

COOLFIT® AUSSENROLLOS

CREATE YOUR
OWN STYLE



Scan for
instruction video

OUTDOORABLE FUNKTIONEN / FEATURES



**STRONG WOVEN
HDPE 285 G/M2**



**BREATHES TO
KEEP YOU COOLER**



**HIGH COLOUR
FASTNESS
UP TO 95%
UV PROTECTION**



**316 MARINE GRADE
STAINLESS STEEL
HARDWARE**



**5 YEAR
WARRANTY
ON FABRIC**



Size (cm)	285 gr. Coolfit				
	Anthracite	Sand	Off White	Black	Greige
W98 x L240	1700	1700U	1700V	1700D	
W148 x L240	1701	1701U	1701V	1701D	
W198 x L240	1702	1702U	1702V	1702D	1702X
W248 x L240	1703	1703U	1703V	1703D	1703X
W296 x L240	1704	1704U	1704V	1704D	1704X

SHADE
AND
PRIVACY

COOLFIT® OUTDOOR ROLLER BLINDS

Die Coolfit®-Rollos sind ideal bei niedrigem Sonnenstand. Neben dem Sonnenschutz sorgen die Rollos auch für eine private Atmosphäre. Die Montage ist sowohl an der Außenseite als auch an der Innenseite des Pergola-Rahmens möglich. Die Rollos sind auch aus dem Coolfit®-Gewebe gefertigt, das bis zu 95 % der schädlichen UV-Strahlen filtert und winddurchlässig ist.

Die Coolfit®-Rollos lassen sich hervorragend mit einer Optiva-Pergola (siehe Seite 110 bis 113) oder mit dem Flex-Rahmen (siehe Seite 115) kombinieren.

The Coolfit® roller blinds are ideal in low sun conditions. In addition to the sun protection, the roller blinds also provide an intimate atmosphere. Mounting is possible both on the window frame as well as inside the window frame. The blinds are also made from the Coolfit® fabric, which means that they filter up to 95% of harmful UV rays and are wind permeable.

The roller blinds are excellent to combine with a Optiva pergola (see page 110 to 113) or with the Flex frame (see page 115).



PLATINUM®

OPTIVA ALUMINIUM PERGOLA

CREATE YOUR OWN STYLE



Scan for instruction video

OUTDOORABLE FUNKTIONEN / FEATURES

OPTIVA COOLFIT



STRONG WOVEN
HDPE 285 G/M2



316 MARINE GRADE
STAINLESS STEEL
HARDWARE



BREATHES TO
KEEP YOU COOLER



5 YEAR
WARRANTY
ON FABRIC



HIGH COLOUR
FASTNESS
UP TO 95%
UV PROTECTION

Size (cm)	285 gr. Coolfit		
	Anthracite	Sand	Off White
319 x 319	2300	2300U	2300V
319 x 419	2301	2301U	2301V
402 x 402	2302	2302U	2302V

OPTIVA PROSAIL



HIGH QUALITY
ACRYLIC



WATERPROOF



HIGH COLOUR
FASTNESS
UP TO 95%
UV PROTECTION



3 YEAR
WARRANTY
ON FABRIC

Size (cm)	300 gr. Prosail	
	Grey	Prosail roof
319 x 319	2303	297 x 32,3 2390
319 x 419	2304	297 x 47,3 2391

GIVE YOUR GARDEN AMBIENCE WITH AN ALUMINIUM PERGOLA

OPTIVA ALUMINIUM PERGOLA

Mögen Sie einen modernen und schlichten Look im Garten? Dann ist die Aluminium-Pergola ideal. Die Aluminium-Pergola kann sowohl mit Coolfit®-Harmonica-Markise als auch mit wasserdichter Prosail®-Harmonica-Markise geliefert werden. Eine passende Lösung für jeden Garten. Die Pergola sollte auf einem Holz- oder Steinsockel oder mit längeren Pfosten in der Erde aufgestellt werden. Die Pfosten sind 11 x 11 cm stark.

Do you like a modern and sleek look in the garden? Then the aluminum pergola is extremely suitable. The aluminum pergola can be used with the Coolfit® harmonica shade and with the Prosail® waterproof harmonica shade. A suitable solution for every garden. The pergola can be installed on a wooden or stone base. The pole size is 11 x 11 cm.

OPTIVA COOLFIT



OPTIVA PROSAIL



PERGOLA KITS

CREATE YOUR
OWN STYLE



Scan for
instruction video

OUTDOORABLE FUNKTIONEN / FEATURES



CORNER SUPPORT







WALL SUPPORT



CONNECTION SUPPORT



FLOOR SUPPORT

	Description	Art. nr.
	Corner support, set/2	2200
	Wall support, set/2	2201
	Connection support, set/2	2202
	Floor support, set/2	2203

BUILD YOUR
OWN WOODEN
PERGOLA

BAUEN WIR UNSERE EIGENE HOLZPERGOLA BUILD YOUR OWN WOODEN PERGOLA

Verleihen Sie Ihrem Garten Atmosphäre und Gemütlichkeit mit einer Pergola aus Holz. Sie sorgen für das Holz und Platinum liefert die Pergola-Bausätze, oder das Rollo. Scannen Sie den QR-Code für weitere Informationen und eine Schritt-für-Schritt-Bauanleitung. Die Elemente der Platinum® Pergola-Bausätze sind aus pulverbeschichtetem Stahl in der Farbe RAL 7016 gefertigt. Die Kits können separat bestellt werden (paarweise verpackt). Geeignet für Balken von 8,5 - 12 cm Stärke

Give your garden atmosphere and cosiness with a wooden pergola. You take care of the wood and Nesling provides the pergola kits, the Coolfit® harmonica shade or roller blind. Scan the QR code for more information and a step by step construction guide. The pergola kits are made of powder-coated steel in the colour 7016. The kits can be ordered separately (packed by two pieces).

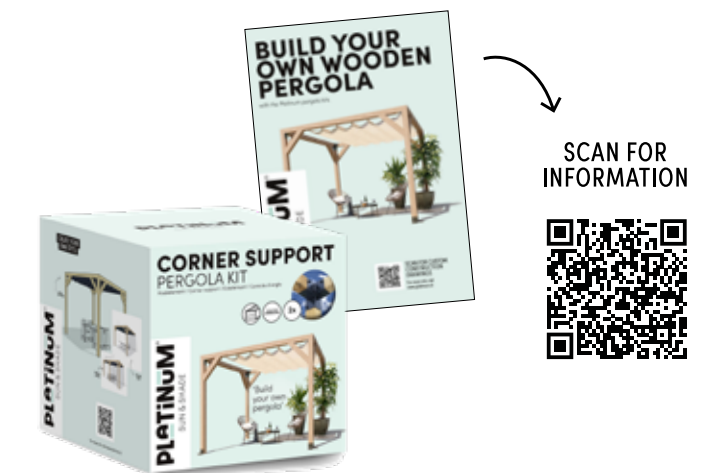

SCAN FOR
INFORMATION



PLATINUM®



COOLFIT® BALKON SICHTSCHUTZ BALCONY SCREEN

Mit dem Coolfit®-Balkontuch schaffen Sie nicht nur Schatten, sondern auch Privatsphäre. Das Balkontuch hat alle 50 cm eine Öse. Damit das Tuch einfach an den Balkongeländern befestigt werden kann, werden Bindebänder mitgeliefert.

With the Coolfit® balcony screen your customer can create shade and privacy. The balcony shade has one eye every 50 cm tie wraps are included so that the shade is easy to attach to the balcony fence.



STRONG WOVEN
HDPE 285 G/M2



316 MARINE GRADE
STAINLESS STEEL
HARDWARE

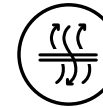

BREATHES TO
KEEP YOU COOLER



5 YEAR
WARRANTY
ON FABRIC

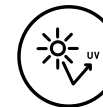

HIGH COLOUR
FASTNESS
UP TO 95%
UV PROTECTION



Size (cm)	285 gr. Coolfit		
	Anthracite	Sand	Off White
500 x 80	1900	1900U	1900V

STAY COOL
ON YOUR
BALCONY



CREATE YOUR
OWN STYLE



Scan for
instruction video



FLEX FRAME

Mit einem Flex Frame in Kombination mit einem Coolfit®-Rollo entsteht im Handumdrehen eine Balkonmarkise. Der Flex Frame besteht aus zwei Pfosten mit einem Zwischenarm und wird zwischen Boden und Decke geklemmt. Sie können sogar mehrere Flex Frames nebeneinander mit einem Verbindungsposten montieren. Geeignet für alle Coolfit®-Rollo ab 148 cm. Kleinere Größen können auf Anfrage gefertigt werden. Bitte beachten: Rollo separat bestellen.

A Flex Frame in combination with a Coolfit® roller blind creates a balcony awning in no time. The Flex Frame consists of two posts with one intermediate arm and should be clamped between floor and ceiling. You can even mount several Flex Frames next to each other with a connection post. Suitable for all Coolfit® roller blinds from 148 cm. Smaller sizes can be produced on request.



NO DRILL



EASY TO USE



USE WITH
COOLFIT
ROLLER BLIND

Description	Art. nr.
Flex frame	1950

Description	Art. nr.
Flex frame connection part	1951

FLEX FRAME

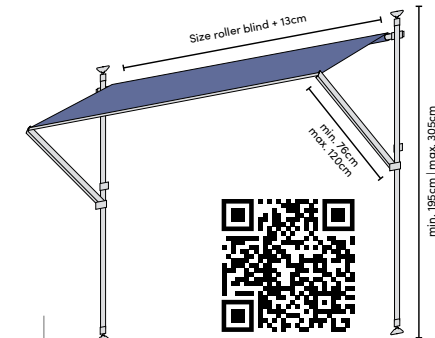

Scan for
instruction page

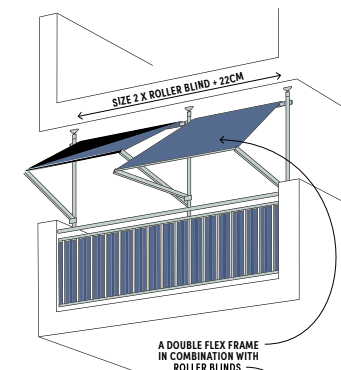

FLEX FRAME CONNECTION

A DOUBLE FLEX FRAME IN COMBINATION WITH ROLLER BLINDS.

AVAILABLE SIZES ←

148x240cm
198x240cm
248x240cm
296x240cm

MULTIPLE COLOURS

EASY SUN
SHADE FOR
THE BALCONY

PLATINUM®

AUSSTELLUNG PERGOLA SHOWROOM PERGOLA

Auch in der Saison 2025 möchten wir Sie dabei unterstützen, die Präsentation in Ihrem Ausstellungsraum, das Produkterlebnis von Platinum Sun & Shade und damit den Wiederverkauf weiter zu optimieren. Wir möchten dies in Form einer hölzernen Pergola mit kompletter Platinum Sun & Shade Dekoration zu einem wettbewerbsfähigen Preis für den Ausstellungsraum machen.

For the 2025 season, we would also like to assist you in further optimizing your store presentation, enhancing the experience of Platinum Sun & Shade products, and thus boosting sales. We would like to do this in the form of a wooden showroom pergola, fully decorated with Platinum Sun & Shade products, offered at an attractive showroom deal.



SALES SUPPORT



Musterbuch
Swatch book



Broschüre
Booklet



Videos
Videos



Metallregal mit Informationsdisplays
Metal display with header cards.

OUTDOORABLE



PLATINUM[®]

AEROCOVER

ATMUNGSAKTIVER SCHUTZ

AeroCover® hat das breiteste Sortiment auf dem Markt und bietet ein Gesamtkonzept aus vollfarbigen Verpackungen und unterstützenden POS-Materialien, Bildern, Videos und SEO-Texten, um Sie und Ihre Kunden im Geschäft oder in Ihrem Online-Shop zu inspirieren und ihnen zu helfen, die richtige Abdeckung für sich zu finden. So findet Ihr Kunde immer das Passende.

ATMUNGSAKTIVE BEZÜGE

Aufgrund von Temperaturunterschieden ist Kondensation unvermeidlich. AeroCover® verfügt über eine atmungsaktive Membran. Diese hilft, Feuchtigkeit nach außen zu transportieren, während Schmutz, Staub und Regen von außen ferngehalten werden. Dies ist wichtig, um Schimmelbildung an Gartenmöbeln oder Sonnenschirmen zu verhindern und deren Lebensdauer zu verlängern.

BENUTZERFREUNDLICH

Jedes AeroCover® ist aus leichtem Rip-Stop-Polyester gefertigt. Dadurch sind die Abdeckungen für eine Person leicht zu handhaben, da der Stoff sanft über die Möbel fällt und sehr wenig Platz einnimmt, wenn er nicht benutzt wird. Alle Gartenmöbel- und Loungetischabdeckungen haben einen Kordelzug mit Stoppfern an zwei Seiten der Abdeckung und eine praktische Aufbewahrungstasche, die an der Abdeckung befestigt ist. AeroCover®-Sonnenschirmhüllen haben eine Stange in der Hülle. So können Ihre Kunden die Bespannung leicht über den Sonnenschirm ziehen, ohne eine Leiter benutzen zu müssen. Die Polstertaschen haben verstärkte Griffe und einen Doppelreißverschluss.

AeroCover® has the widest range out there and offers a total concept of full-colour packaging and supporting POS materials, images, videos and SEO texts to inspire you and your customer on the shop floor or in your online shop and help them find the right cover for them. Your customer will always be able to find the right fit.

BREATHABLE COVERS

Due to temperature differences, the formation of condensation is inevitable. AeroCover® features a breathable membrane, which helps to transport moisture to the outside while at the same time keeping out dirt, dust and rain. This is important to prevent mould from forming on garden furniture or parasols and to increase their lifespan.

EASE OF USE

Each AeroCover® is made of lightweight rip-stop polyester. This makes the covers easy for one person to handle, as the fabric falls smoothly over the furniture and takes up very little space when not in use. All garden furniture and lounge table covers have a drawstring with stoppers on two sides of the cover and a handy storage bag attached to the cover. AeroCover® parasol covers have a pole in the cover. This allows your customers to easily get the cover over a parasol without having to use steps. The cushion bags have reinforced handles and a double zip.

AEROCOVER

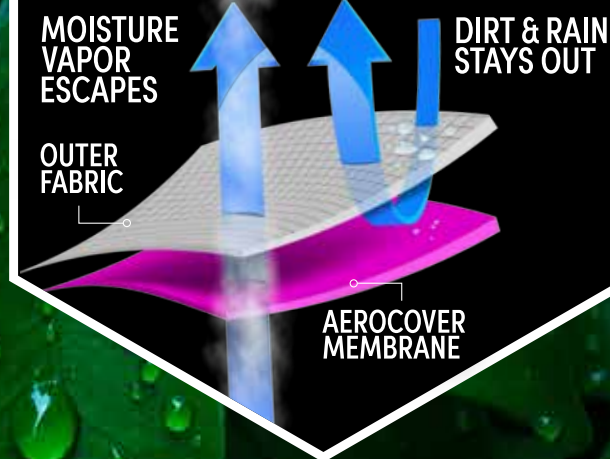

BREATHABLE PROTECTION



ATMUNGSAKTIVER SCHUTZ
BREATHABLE
PROTECTION



HOHE FARBECHTHEIT
HIGH COLOUR
FASTNESS



STARK UND LEICHT
STRONG &
LIGHT WEIGHT



WITTERUNGSBESTÄNDIG
WEATHER
PROOF



EINFACH ZU BENUTZEN
EASY
TO USE

NACHHALTIGE LÖSUNG

AeroCover® wird aus umweltfreundlichen Materialien hergestellt und kann recycelt werden.

HOHE FARBECHTHEIT

AeroCovers® sind lösungsgefärbt und vollständig durchgefärbt. Dadurch verblassen die Bezüge kaum, Stufe 7 auf der Grauwollskala.

LAGERUNG UND INSTANDHALTUNG

Wir empfehlen, einen Sonnenschirm und die Kissen der Gartenmöbel vollständig trocknen zu lassen, bevor Sie ein AeroCover® verwenden. Wenn zum Beispiel ein nasser Sonnenschirm geschlossen werden muss, sollten Sie ihn so schnell wie möglich wieder öffnen, um ihn trocknen zu lassen. Dadurch wird die Qualität Ihrer Gartenmöbel gewährleistet.

Für weitere Informationen und Instandhaltungsempfehlungen
www.platinum.nl

SUSTAINABLE SOLUTIONS

AeroCover® is made of eco-friendly materials and can be recycled.

HIGH COLOUR FASTNESS

AeroCovers® are solution dyed, meaning that they have very saturated colours. As a result, there is very little discolouration (level 7 on the grey-wool scale).

STORAGE & MAINTENANCE

We recommend allowing parasols and garden furniture cushions to dry completely before using an AeroCover®. If a parasol has to be closed while wet, for example, open it again as soon as possible to let it dry. This will help maintain the quality of your garden furniture.

For more information and maintenance recommendations, go to
www.platinum.nl

SONNENSCHIRM- SCHUTZHÜLLEN

PARASOL COVERS

SONNENSCHIRME / PARASOLS



AMPELSONNENSCHIRME
FREE-ARM PARASOLS

H250x55/60 (straight pole)	7970
H240x68 (curved pole)	7971
H250x85 (curved pole)	7972
H260x55/60 (straight pole)	7973
H292x60/65 (straight pole)	7978



MITTELSTOCKSONNENSCHIRME
CENTER POLE PARASOLS

H165x25/35	7982	7982
H215x30/40	7984	7984
H230x30/40	7980	7980

SCHUTZHÜLLEN FÜR ESSGRUPPEN



Scan for
instruction video



ESSTISCHGARNITUREN RUND
DINING TABLE ROUND

Ø 150xH85	7911
Ø 200xH85	7912
Ø 250xH85	7919
Ø 320xH85	7917



GARTENBÄNKE
GARDEN BENCHES

130x75xH65/85	7908
160x75xH65/85	7909



STAPELSTÜHLE
STACKING CHAIRS

67x67xH80/110	7962
---------------	------



ESSTISCHGARNITUREN
QUADRATISCH / RECHTECKIG
DINING SETS
SQUARE/ RECTANGULAR

130x130xH85	7913
160x150xH85	7914
180x150xH85	7930
180x190xH85	7920
200x150xH85	7967
200x190xH85	7915
220x150xH85	7968
220x190xH85	7921
240x150xH85	7992
240x190xH85	7916
260x150xH85	7993
260x190xH85	new 7861
280x150xH85	7994
280x190xH85	new 7862
300x150xH85	7997
305x190xH85	7918
340x150xH85	new 7907
340x190xH85	new 7863



GARTENTISCHE
GARDEN TABLES

160x100xH70	7922
180x110xH70	7923
200x110xH70	7924
220x110xH70	7925
240x110xH70	7926
260x110xH70	7953
280x110xH70	7954
300x110xH70	7928
340x110xH70	new 7864



LOUNGE-SETS QUADRATISCH - RECHTECKIG
LOUNGE SETS SQUARE - RECTANGULAR

210x200xH70	7932
220x220xH70	7995
235x235xH70	7933
250x200xH70	7996
255x255xH70	7934
270x210xH70	7938
275x275xH70	7937
300x250xH70	7939
300x300xH70	7935
400x300xH70	7936



LOUNGE SESSEL
LOUNGE CHAIRS

100x100xH70	7960
75x78xH65/90	7965
75x78xH65/110	7966
80x90xH65/90	7959
190x100xH105/109	7986



LOUNGEGRUPPE IN L-FORM NIEDRIGE RÜCKENLEHNE TRAPEZECKE
LOUNGE L-SHAPE LOW BACKREST TRAPEZE CORNER

270x270x100xH70	7951
300x300x100xH70	7952



LOUNGEGRUPPE IN L-FORM HOHE RÜCKENLEHNE TRAPEZECKE
LOUNGE L-SHAPE HIGH BACKREST TRAPEZE CORNER

255x255x90xH65/90	7955
270x270x90xH65/90	7956
300x300x90xH65/90	7957



LOUNGE-BETT
LOUNGE BED

210x75xH40	7964
210x90xH30	7988
210x145xH30	7989



LOUNGE-PLATTFORM IN L-FORM
LOUNGE L-SHAPE PLATFORM

255x255x90xH30/45/70	7880
275x275x90xH30/45/70	7881
325x255x90xH30/45/70 Left	7882
325x255x90xH30/45/70 Right	7883
350x275x90xH30/45/70 Left	7884
350x275x90xH30/45/70 Right	7885
300x300x90xH30/45/70	7886
375x300x90xH30/45/70 Left	7887
375x300x90xH30/45/70 Right	7888



HÄNGESESSEL
HANG CHAIRS

Ø1100x2100	7969
------------	------



HOLLYWOODSCHAUKEL
SWINGS

205x130xH130/155	7842
------------------	------



LOUNGE-, KAFFEE-, KAMINTISCHE QUADRATISCH/ RECHTECKIG
LOUNGE, COFFEE, FIRE TABLES SQUARE/ RECTANGULAR

60x60xH45	9100
64x64xH65	9102
74x74xH60	9104
82x82xH50	9106
82x82xH65	9108
84x64xH45	9110
99x99xH60	9112
105x105xH50	9116
110x84xH70	9118
112x82xH50	9120



LOUNGE-, KAFFEE-, KAMINTISCH, RUND
LOUNGE, COFFEE, FIRE TABLES ROUND

Ø50xH60	9140
Ø62xH73	9142
Ø72xH58	9146
Ø77xH40	9148
Ø98xH50	9150



STRANDKORBE
BEACH CHAIRS

128x105xH140/160	7820
150x105xH145/165	7822

OUTDOORABLE



LOUNGEGRUPPE IN L-FORM HOHE RÜCKENLEHNE 90° ECKE
LOUNGE L-SHAPE HIGH BACKREST 90° CORNER

270x210x85xH65/90 Left	7990
270x210x85xH65/90 Right	7991



LOUNGE-BÄNKE
LOUNGE BENCHES

170x100xH70	7931
205x100xH70	7961
250x100xH70	7963



LOUNGE-BÄNKE MIT HOHER RÜCKENLEHNE
LOUNGE BENCHES HIGH BACKREST

140x90xH65/90	7889
160x90xH65/90	7892
180x90xH65/90	7890
200x90xH65/90	7891



LOUNGE COVERS

PLATINUM

AEROCOVER

SCHUTZ- HÜLLEN FÜR SITZ- POLSTER

CUSHION COVERS



SITZPOLSTER / CUSHION

80x80xH60	7900
125x32xH50	7901
175x80xH60	7902
200x75xH60	7903

SCHUTZHÜLLEN FÜR
SITZPOLSTER
CUSHIONS BAGS



NUR FÜR DEN INNENBEREICH
GEEIGNET
FOR INDOOR USE

NEW



Scan for
instruction video

BBO COVERS



GASGRILL
GAS BARBECUES

GRILL / BARBECUE

126x52xH101	7850
135x52xH101	7852
148x61xH110	7854
165x61xH110	7856



KUGELGRILLS
KETTLE BARBECUES

Ø47cm	7870
Ø57cm	7872
Ø67cm	7874



KAMADO-GRILL
KAMADO BARBECUES

Ø70cm	7876
Ø94cm	7877

130

ZUBEHÖR



SCHUTZHÜLLENHALTER-SET
MIT STANGE /
COVER SUPPORT SETS

Cover support pole set	7810
------------------------	------



SCHUTZHÜLLEN SANDSÄCKE-SET /
COVER SUPPORT SANDBAGS SET

Cover sandbags (4pcs)	7812
-----------------------	------

OUTDOORABLE

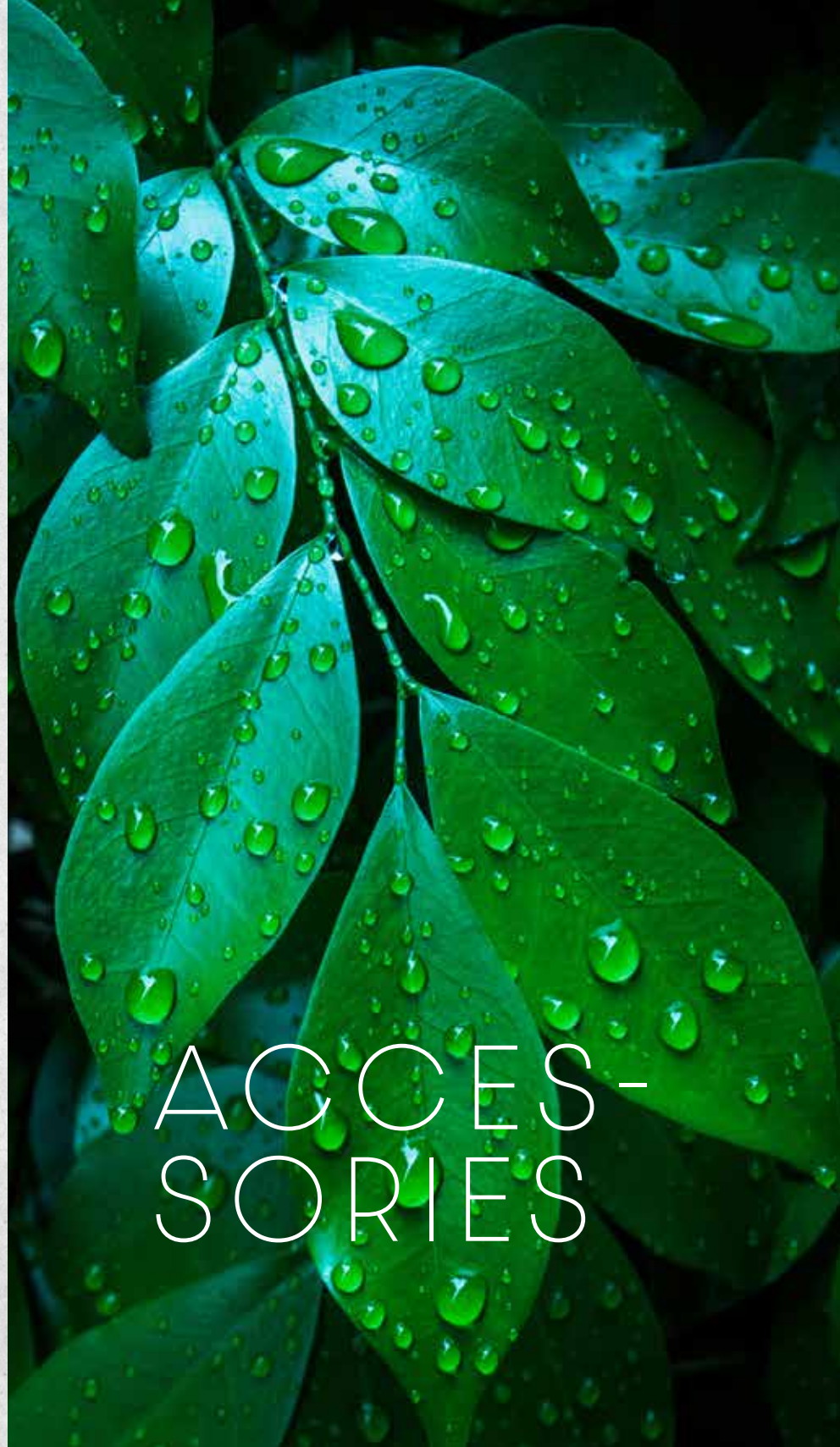

ACCESSORIES

SALES SUPPORT



Tischaufsteller
Tent card



Vollfarbige Boxen in 25 Sprachen
Full colour boxes in 25 languages



Verbraucher-Website mit Videos
Consumer website with videos



Thekenaufsteller
Counter display



Bilder, Illustrationen und Webtexte für
jeden Artikel verfügbar
Pictures, illustrations and web text
available



Metallregal mit Informationsdisplays
Metal display with header boards

PLATINUM

WHITE LABEL

Unsere White-Label-Kollektion bietet eine Kernausswahl an Sonnenschirmen mit einem günstigen Preis-Leistungs-Verhältnis und wird ohne Branding angeboten, um einen direkten Vergleich auf dem Markt zu vermeiden.

- Sonnenschirme ohne Markenzeichen
- Erhältlich in gemischten Containern
- Jeder Kunde erhält einen eindeutigen EAN-Code und seine eigene Artikelnummer. Der Artikelname kann vom Kunden gewählt werden.
- Nur auf Containerbasis erhältlich.
- Ersatzteile sind in der Saison in unserem Lager vorrätig.
- Individuelle Gestaltung möglich bei Mindestbestellmengen

Our white label collection offers a core selection of parasols with a favorable price/ quality ratio and are offered without branding to avoid direct comparison in the market.

- Non-branded parasols
- Available in mixed containers
- Each customer receives a unique EAN code and article number. The article name can be chosen by the customer.
- Available on a container basis only.
- Spare parts available from our warehouse in season.
- Tailor-made options available against MOQ.

BERMUDA



Aluminiumguss Griff mit Kurbel
Cast aluminium handle

OUTDOORABLE OPTIONEN / OPTIONS

Size (cm)	Frame	220 gr. Polyester fabric				
		Anthracite	Taupe	Ecru	Light grey	Ivory
300 x 300	Anthracite	7186	7186E	7186B	7186C	
300 x 300	Sandstone					7179H
Ø350	Anthracite	7187	7187E	7187B	7187C	
Ø350	Sandstone					7180H

OUTDOORABLE FUNKTIONEN / FEATURES



AeroCover
7970



Erdverankerung / In-ground parasol base

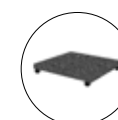

Sonnenschirmfuß aus Granit
Granite base
90 kg



Kreuzsockel
Cross base



LED 7895



Den Sonnenschirm drehen, ohne sich zu bücken, einfach mit dem Fußpedal / Turn the parasol easily with the foot pedal



Lässt sich nach hinten kippen und zur Seite neigen / The parasol tilts both backwards and sideways

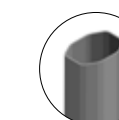

Mast 87x45
Pole 87x45

BERMUDA LED



Aluminiumguss Griff mit Kurbel
Cast aluminium handle

OUTDOORABLE OPTIONEN / OPTIONS

Size (cm)	Frame	220 gr. Polyester fabric	
		Anthracite	Taupe
300 x 300	Anthracite	7188	7188E

OUTDOORABLE FUNKTIONEN / FEATURES



AeroCover 7970
Erdverankerung / In-ground parasol base
Sonnenschirmfuß aus Granit Granite base 90 kg
Kreuzsockel Cross base
LED 7895

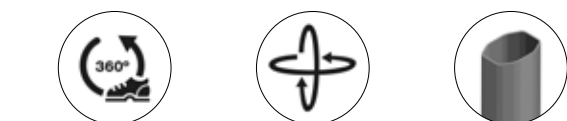

Den Sonnenschirm drehen, ohne sich zu bücken, einfach mit dem Fußpedal / Turn the parasol easily with the foot pedal
Lässt sich nach hinten kippen und zur Seite neigen / The parasol tilts both backwards and sideways
Mast 87x45 Pole 87x45

WHITE LABEL

ARUBA



OUTDOORABLE OPTIONEN / OPTIONS

Size (cm)	Frame	160 gr. Polyester fabric			
		Anthracite	Light grey	Taupe	Black
Ø200	Anthracite	7750	7750C	7750E	7750D
200x130	Anthracite	7752	7752C	7752E	7752D

Size (cm)	Frame	160 gr. Polyester fabric			
		White	Ecru	Olive	Red
Ø200	Anthracite	7750A	7750B	7750T	7750M
200x130	Anthracite	7752A			

OUTDOORABLE FUNKTIONEN / FEATURES

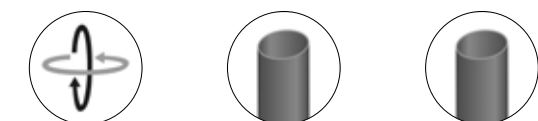

Einfache Neigung Single tilt
Mast Ø 200 22/25 mm
Mast 200x130 28/32mm Pole 200x130 28/32mm

WHITE LABEL

OUTDOORABLE

OUTDOORABLE

OUTDOORABLE

OPTIONAL

OPTIONAL

Platinum B.V. | Office Asselbergsstraat 6 | 4815 AB Breda | The Netherlands
Warehouse Regenbeemd 42-Hal L | 4825 AT Breda | The Netherlands
+31 (0)76-5720878 | sales@platinum.nl | www.platinum.nl

OUTDOORABLE